

Bruttopreisliste – LA2023

Luftkontor Berlin GmbH

Anhang:	Allgemeine Geschäftsbedingungen
Zahlungsbedingung:	Wie vereinbart
Lieferbedingungen:	Nach Vereinbarung
Preise:	Brutto, ohne MwSt.

Auf alle unsere Transaktionen finden unsere beigefügten allgemeinen Bedingungen Anwendung. Durch die Unterzeichnung des Angebotes und/oder die Erteilung eines Auftrages erklärt der Auftraggeber, ein Exemplar dieser allgemeinen Bedingungen erhalten zu haben und deren Inhalt vollumfänglich zu akzeptieren.

Inhaltsverzeichnis

L-VGA	Aluminiumgitter mit verstellbaren Lamellen, für Kanal-bzw. Wandeinbau	1-2
L-JR-3	Stahlgitter mit verstellbaren Lamellen, für Kanal-bzw. Wandeinbau	3-4
L-SVGS	Rohreinbaugitter aus verz. Stahl	5
L-VGA-5	Aluminiumgitter mit feststehenden Lamellen, für Bodeneinbau	6
L-VGA-6	Aluminiumgitter mit feststehenden Lamellen, für Türeinbau	7
L-VGA-7	Aluminiumgitter mit feststehenden Lamellen, für Kanal-bzw. Wandeinbau	8
L-VGA-8	Aluminiumgitter mit feststehenden Lamellen 45°, für Wandeinbau	9-10
L-VGA-9	Aluminiumgitter mit feststehenden, vertikalen und horizontalen Lamellen, für Wandeinbau	11-12
L-VGA-10	Aluminiumgitter mit verstellbaren, herausstehenden Lamellen, für Kanal-bzw. Wandeinbau	13
L-SCD-1	Quadratischer Lochblechauslass	14
L-ASN	Quadratischer Anemostat	15
L-SCD-3S	Runder Anemostat	16
L-SCD-4	Quadratischer oder runder Drallauslass mit feststehenden Lamellen, rundes Lochbild	17
L-SCD-5	Quadratischer oder runder Drallauslass mit feststehenden, geschwungenen Lamellen, rundes Lochbild	18
L-SCD-6	Runder Drallauslass mit feststehenden Lamellen	19
L-SCD-7	Runder Drallauslass mit Einströmdüse und feststehenden Lamellen	20
L-SCD-8	Quadratischer oder runder Drallauslass mit verstellbaren Kunststofflamellen, rundes Lochbild	21-22
L-SCD-9	Quadratischer oder runder Drallauslass mit verstellbaren Kunststofflamellen, rundes und eckiges Lochbild	23-24
L-SCD-10	Quadratischer oder runder Drallauslass mit verstellbaren Kunststoffdüsen	25
L-SVD-1	Runder Drallauslass mit verstellbaren Lamellen für Deckenhöhen von 4 - 10 m	26
L-SVD-2	Runder oder quadratischer Drallauslass mit verstellbaren Lamellen für Deckenhöhen von 4 - 10 m	27
L-DHV	Runder variabler Drallauslass	28
L-SDD-3 u. 4	Deckenschlitzauslass 1-4-schlitzig, Walzengröße 35 und 50mm	29-30
L-SAN-2	Weitwurfdüse verstellbar	31
TVA / TVZ	Tellerventile	32
L-AD	Quellauslass, viertelrund, halbrund, rund, eckig	33
L-CPL-1	Rundes Wetterschutzgitter aus verz. Stahl, Aluminium, Edelstahl	34
DSAV / DWRA	Rundes Wetterschutzgitter aus Aluminiumdruckguß	35
L-RPL-25	Eckiges Wetterschutzgitter mit einem Lamellenabstand von 25mm	36
L-RPL-4	Eckiges Wetterschutzgitter mit einem Lamellenabstand von 60mm	37
L-RPL-100	Eckiges Wetterschutzgitter mit einem Lamellenabstand von 100mm	38-39
L-ATR	Lüftungsturm aus verz. Stahl, Aluminium oder Edelstahl	40
	Allgemeine Geschäftsbedingungen	41-42

L-VGA-1 Individuell einstellbare horizontale Lamellen

L-VGA-2 Individuell einstellbare horizontale und vertikale Lamellen

L-VGA-3 Individuell einstellbare vertikale Lamellen

L-VGA-4 Individuell einstellbare vertikale und horizontale Lamellen

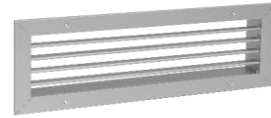

Größe		L-VGA-1/V	L-VGA-1/RG/V	L-VGA-2/V	L-VGA-2/RG/V	ER
B	H	L-VGA-3/V	L-VGA-3/RG/V	L-VGA-4/V	L-VGA-4/RG/V	
225	125	18,79	31,65	20,43	33,31	7,25
325		21,24	35,04	25,73	36,69	7,25
425		24,45	39,14	32,18	44,93	8,06
525		28,33	46,26	37,00	51,92	9,65
625		31,46	51,70	40,21	57,92	9,67
725		34,16	57,30	43,13	66,30	10,63
825		36,83	63,00	48,54	74,69	11,59
1025		41,35	73,31	58,42	90,38	13,22
225	175	21,42	35,23	24,13	36,85	7,25
325		24,50	40,13	32,18	43,40	8,06
425		28,60	46,99	39,06	57,44	8,86
525		32,67	53,81	44,94	66,07	10,63
625		36,76	60,67	52,28	76,19	11,59
725		38,82	65,93	59,66	86,77	12,41
825		40,84	71,16	66,99	97,31	13,22
1025		49,84	86,01	76,10	112,26	14,98
225	225	24,45	39,14	35,39	44,93	8,06
325		28,60	48,84	40,21	59,29	8,86
425		33,50	55,56	45,04	66,17	10,22
525		37,60	63,34	53,12	78,85	11,59
625		41,67	71,10	62,92	92,36	12,41
725		45,35	77,98	70,27	102,91	13,68
825		49,03	84,90	77,61	113,49	14,98
1025		53,12	92,64	84,17	123,70	16,74
325	325	36,76	60,67	52,28	76,19	10,63
425		41,67	71,10	62,92	92,36	12,41
525		49,84	82,02	67,81	99,99	14,17
625		54,74	89,68	79,27	114,21	14,98
725		60,46	99,08	87,42	126,05	16,33
825		66,17	108,48	95,59	137,90	17,72
1025		80,89	131,47	113,58	164,14	20,13
425		425	49,03	81,97	77,61	110,55
525	53,12		93,10	84,17	124,15	15,79
625	65,38		107,69	95,59	137,90	17,72
725	75,18		122,08	108,67	155,54	18,92
825	84,17		135,66	121,73	173,24	20,13
1025	98,86		159,54	134,81	195,48	22,86
525	525	68,11	117,74	99,56	149,19	17,72
625		80,89	132,40	113,58	165,07	19,33
725		94,92	151,22	128,70	186,61	20,91
825		106,18	170,52	143,18	209,13	22,06
1025		123,58	199,89	168,56	244,86	24,65

• Die Preise gelten für naturfarben eloxierte Gitter

• Zuschlag für in RAL-Farbe lackierte Gitter auf Kundenwunsch:
RAL 9010, RAL 9016, RAL 7035: + 20%
andere RAL-Farben - exklusiv auf Anfrage

BESTELLSCHLÜSSEL:

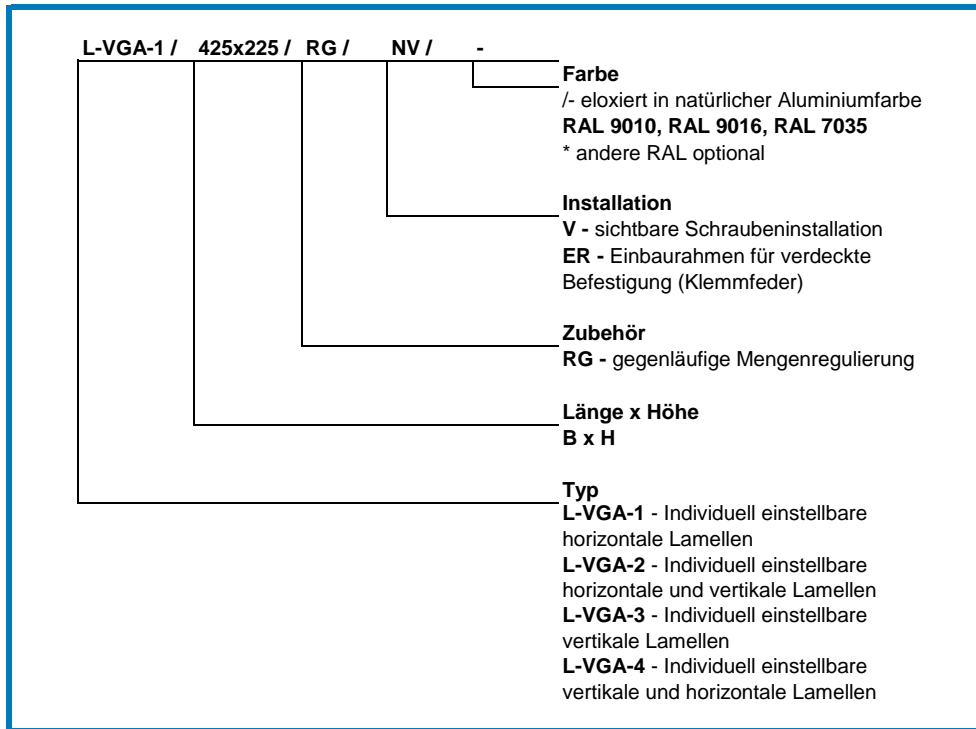

L-JRP-3/V
L-JR-3/2 *Individuell einstellbare horizontale Lamellen*

L-JRP-4/V
L-JR-4/2 *Individuell einstellbare vertikale Lamellen*

L-JRP-7/V
L-JR-7/2 *Individuell einstellbare horizontale und vertikale Lamellen*

L-F *Gegenläufige Mengenregulierung*



Größe		L-JR-3/2	L-JRP-3/V	L-JR-4/2	L-JRP-4/V	L-JR-7/2	L-JRP-7/V	L-F
B	H							
225	75	19,30	14,75	21,89	15,00	24,46	18,73	11,44
325		21,68	16,59	23,17	17,68	27,35	22,26	13,05
425		24,40	18,43	27,04	20,35	31,63	25,66	17,94
525		26,80	20,29	29,67	23,16	35,73	29,22	21,22
625		29,16	22,13	34,70	27,68	41,57	34,55	27,75
825		35,12	25,82	42,37	33,07	53,09	43,79	31,02
1025		43,88	33,17	49,76	39,05	61,87	51,16	40,82
1225		53,55	40,55	57,32	44,33	71,40	58,41	52,23
225	125	21,68	16,59	23,17	16,06	25,75	20,06	13,05
325		24,40	18,43	25,16	19,19	29,54	23,58	16,33
425		26,80	20,29	28,79	22,28	33,58	27,07	17,94
525		29,52	22,13	32,93	25,54	38,15	30,76	22,85
625		34,07	25,82	38,72	30,47	44,47	36,22	29,38
825		38,81	29,51	46,11	36,80	55,74	46,44	34,27
1025		48,45	36,87	55,24	43,65	65,67	54,09	44,08
1225		58,11	44,24	63,68	49,81	75,95	62,09	55,50
225	225	26,26	20,29	25,75	18,80	31,44	25,47	14,70
325		28,64	22,13	28,98	22,47	36,57	30,06	17,94
425		31,36	23,98	33,56	26,17	42,07	34,69	24,49
525		35,91	27,66	38,23	29,98	47,76	39,51	27,75
625		42,47	33,17	45,02	35,71	55,50	46,20	35,91
825		48,45	36,87	54,77	43,19	71,85	60,27	40,82
1025		59,95	46,08	65,04	51,18	84,02	70,15	53,86
1225		71,45	55,30	74,64	58,49	97,94	81,79	66,91
325	325	35,05	27,66	31,95	24,57	42,52	35,14	21,22
425		37,76	29,51	37,07	28,82	49,16	40,91	27,75
525		42,47	33,17	42,56	33,26	56,25	46,95	31,02
625		50,30	38,71	51,21	39,63	66,42	54,84	44,08
825		56,27	42,40	62,25	48,38	86,79	72,92	52,23
1025		69,61	53,46	73,80	57,65	101,40	85,25	66,91
1225	82,96	64,53	84,71	66,27	119,07	100,63	76,72	
425	425	44,33	35,02	43,77	31,32	56,39	47,09	32,64
525		50,30	38,71	48,92	36,29	65,82	54,24	40,82
625		58,11	44,24	57,09	43,23	77,07	63,20	50,60
825		67,77	51,61	69,17	53,02	101,21	85,06	63,67
1025		82,96	64,53	81,80	63,36	118,01	99,58	76,72
1225	99,57	77,43	95,15	73,02	140,64	118,50	91,42	
525	525	58,11	44,24	53,32	39,45	75,67	61,80	50,60
625		67,77	51,61	63,05	46,90	88,06	71,90	63,67
825		81,12	62,69	76,28	57,85	116,02	97,59	75,10
1025		99,57	77,43	91,42	69,28	136,47	114,34	91,42
1225		118,00	92,18	105,86	80,04	162,66	136,84	104,46

• Die Preise gelten für Gitter aus verzinktem Stahl oder lackiert in RAL9010 oder RAL7035

• andere RAL-Farben - exklusiv auf Anfrage

BESTELLSCHLÜSSEL:

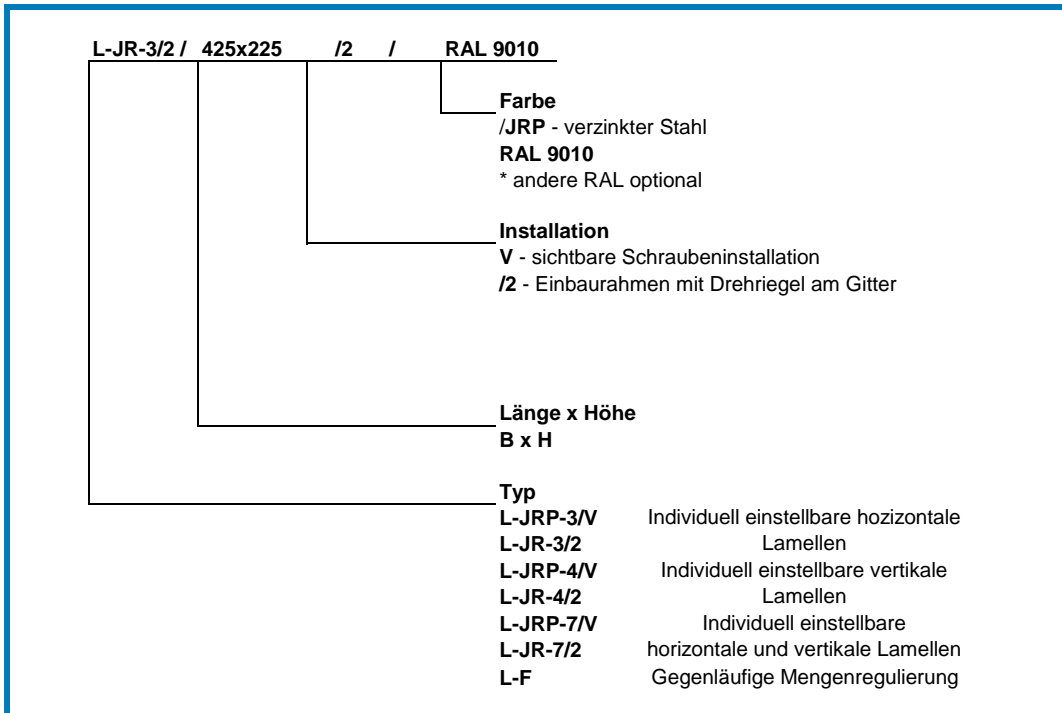



L-SVGS-1 *Individuell einstellbare horizontale Lamellen*

L-SVGS-2 *Individuell einstellbare horizontale und vertikale Lamellen*

L-SVGS-3 *Individuell einstellbare vertikale Lamellen*

L-SVGS-4 *Individuell einstellbare vertikale und horizontale Lamellen*

Größe		L-SVGS-2	L-SVGS-1	L-F
B x H	Rohrdurchmesser	L-SVGS-4	L-SVGS-3	
225x75	150, 200, 250	28,05	19,78	9,53
325x75		30,12	22,61	10,88
425x75		35,50	26,96	14,95
525x75		43,83	29,39	17,68
625x75		50,16	35,46	23,13
825x75		55,33	38,02	25,85
1025x75		65,38	46,17	34,01
225x125	300, 350, 400, 450	29,81	20,38	10,88
325x125		33,32	27,23	13,61
425x125		38,57	27,79	14,95
525x125		45,60	31,56	19,04
625x125		52,60	36,58	24,48
825x125		57,04	40,33	28,56
1025x125		65,38	46,17	36,73
325x175	500, 600, 700, 800	38,57	29,81	15,63
425x175		45,40	32,82	18,40
525x175		50,86	36,58	21,13
625x175		59,31	40,39	23,90
825x175		66,63	45,61	30,32
1025x175		73,33	51,59	36,16
425x225		900, 1000, 1100, 1200	50,48	37,89
525x225	59,31		41,60	23,13
625x225	65,61		47,98	29,93
825x225	72,36		53,76	34,01
1025x225	80,51		58,79	44,88

- Die Preise gelten für Gitter aus verzinktem Stahl oder lackiert in RAL9010 oder RAL7035
- andere RAL-Farben - exklusiv auf Anfrage

BESTELLSCHLÜSSEL:

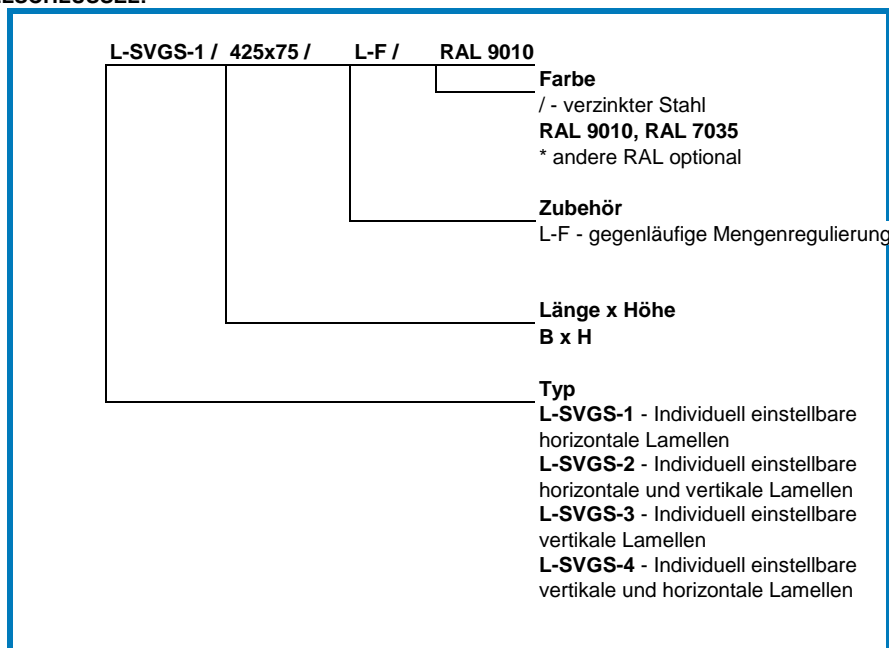

L-VGA-5 *Feste horizontale Lamellen*

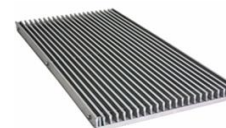

Größe		L-VGA-5	RG	VO (AL)	VO (ZN)
B	H				
300	100	21,00	13,98	13,98	7,33
400		27,98	16,29	16,69	8,16
500		34,99	18,15	19,38	8,97
600		41,98	20,50	22,07	9,79
800		55,97	26,49	27,46	11,75
1000		69,93	32,36	32,87	13,38
300	150	31,50	15,83	16,93	8,16
400		41,98	18,61	19,62	8,97
500		52,46	21,40	22,31	10,76
600		62,96	24,21	25,02	11,75
800		83,93	30,71	30,41	13,38
1000		104,95	36,62	35,81	15,17
400	200	55,97	22,33	22,56	10,35
500		69,93	26,07	25,25	11,75
600		90,44	29,81	27,95	12,58
800		120,58	36,32	33,36	15,17
1000		150,74	40,04	38,74	16,96
500	300	104,95	32,59	31,15	14,35
600		116,15	35,38	33,84	15,17
800		154,87	42,84	39,25	17,93
1000		193,60	51,21	44,64	20,39
600	400	154,87	42,84	39,74	17,93
800		206,49	52,14	45,13	20,39
1000		258,13	61,44	50,53	23,15
600	500	193,60	52,14	45,62	19,58
800		258,13	61,44	51,02	22,35
1000		322,67	77,28	56,41	24,96
600	600	197,72	59,57	51,52	21,37
800		309,71	72,58	56,89	23,99
1000		387,15	90,32	62,30	27,73

• Die Preise gelten für naturfarben eloxierte Gitter

BESTELLSCHLÜSSEL:

L-VGA-5 / CP / 400x200 / RG

Zubehöre
RG - gegenläufige Mengenregulierung
VO (AL) - Einbaurahmen aus Aluminium
VO (ZN) - Einbaurahmen aus verzinktem Stahl

Länge x Höhe
B x H

Art des Profils
SP - feste horizontale Lamellen
 Ausblaswinkel 0°
CP - feste horizontale Lamellen
 Ausblaswinkel 15°

Typ
L-VGA-5 - feste horizontale Lamellen

L-VGA-6 Feste horizontale Lamellen



Größe		L-VGA-6
B	H	
225	125	32,17
325		35,39
425		40,22
525		45,04
625		51,48
725		54,70
825		57,91
925		61,13
1025		64,35
225	225	40,22
325		51,48
425		57,91
525		64,35
625		72,39
725		82,04
825		86,87
925		91,70
1025		101,35
325	325	62,74
425		74,00
525		90,09
625		109,39
725		141,57
825		162,48
925		181,78
1025	202,70	
425	425	93,31
525		106,17
625		127,09
725		148,00
825		168,91
925		191,44
1025	212,35	

• Die Preise gelten für naturfarben eloxierte Gitter

• Aufpreis für in RAL-Farbe lackierte Gitter auf Kundenwunsch:
 RAL 9010, RAL 9016, RAL 7035: + 20%
 andere RAL-Farben - exklusiv auf Anfrage

BESTELLSCHLÜSSEL:

L-VGA-6 / 425x225 / -	
	Farbe / - natur eloxiert RAL 9010, RAL 9016, RAL 7035 * andere RAL optional
	Länge x Höhe B x H
	Typ L-VGA-6 - feste horizontale Lamellen

L-VGA-7 Feste horizontale Lamellen



Größe		L-VGA-7/V	L-VGA-7/V/RG	L-VGA-7+P/V	L-VGA-7+P/V/RG	ER
B	H					
425	75	24,50	38,70	31,06	45,25	8,06
525		30,23	47,28	38,61	54,63	8,86
625		33,79	52,53	41,84	60,70	9,67
825		38,39	62,93	48,26	71,94	11,59
1025		44,94	75,13	54,70	83,42	13,22
1225		54,70	88,02	64,71	98,94	17,72
325	125	25,14	40,76	30,05	45,67	7,25
425		33,50	49,25	40,05	55,80	8,47
525		38,61	56,75	48,21	67,35	9,74
625		43,31	65,51	54,74	76,94	10,63
825		48,26	75,15	58,82	86,59	12,41
1025		60,46	94,46	73,53	107,54	14,09
1225	72,63	113,54	88,28	129,19	18,52	
325	175	35,14	50,77	46,66	61,38	8,06
425		38,61	55,98	51,48	69,05	8,86
525		41,84	60,35	59,66	80,78	10,63
625		47,38	71,29	63,73	87,63	11,59
825		62,09	92,41	73,53	103,84	13,22
1025		71,09	107,26	90,10	125,20	14,98
1225	85,28	126,20	106,81	147,71	18,52	
325	225	38,61	57,83	48,26	67,62	8,86
425		51,49	73,55	64,56	86,60	10,22
525		60,46	86,19	74,35	100,10	11,59
625		64,56	94,92	80,06	109,50	12,41
825		77,61	113,49	98,13	133,09	14,98
1025		94,79	134,32	114,39	153,93	16,74
1225	113,76	156,95	137,32	180,49	19,33	
425	325	64,56	94,92	80,06	109,50	12,41
525		73,53	105,70	89,88	122,06	14,17
625		88,26	123,19	107,03	141,97	14,98
825		113,58	155,88	137,26	179,56	17,72
1025		135,54	186,11	169,98	220,54	20,13
1225		162,64	221,46	203,77	262,60	21,91
825	425	151,43	202,91	183,01	234,51	20,13
1025		180,68	241,35	226,22	286,91	22,86
1225		216,75	289,36	271,48	344,10	24,47

- Die Preise gelten für in Naturaluminiumfarbe eloxierte Gitter
- Aufpreis für in RAL-Farbe lackierte Gitter auf Kundenwunsch:
RAL 9010, RAL 9016, RAL 7035: + 20%
andere RAL-Farben - exklusiv auf Anfrage

BESTELLSCHLÜSSEL:

L-VGA-7 /	CP /	425x225 /	RG /	V /	-	
						Farbe
						/ - eloxiert in natürlicher Aluminiumfarbe
						RAL 9010, RAL 9016, RAL 7035
						* andere RAL optional
						Installation
						V - sichtbare Schraubeninstallation
						ER - Einbaurahmen, verdeckte Befestigung (Klemmfeder)
						Zubehöre
						RG - gegenläufige Mengenregulierung
						Länge x Höhe (B x H)
						Art des Profils
						SP - feste horizontale Lamellen
						Ausblaswinkel 0°
						CP - feste horizontale Lamellen
						Ausblaswinkel 15°
						Typ
						L-VGA-7 - feste horizontale Lamellen
						L-VGA-7+P - feste horizontale Lamellen + zusätzliche Reihe einstellbare vertikale Lamellen

L-VGA-8 Feste horizontale Lamellen

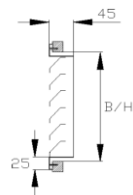

Größe		L-VGA-8/V	L-VGA-8/RG/V	ER
B	H			
225	125	17,46	30,38	7,28
325		21,05	35,62	7,28
425		24,82	40,47	8,09
525		29,42	47,42	8,89
625		34,00	53,42	9,71
825		40,45	66,72	11,65
1025		53,43	84,50	13,27
1225		59,76	98,52	17,79
225	175	21,13	35,62	7,28
325		23,89	40,47	8,09
425		28,50	46,96	8,89
525		34,93	56,16	10,68
625		41,35	65,36	11,65
825		48,70	79,15	13,27
1025		56,07	92,39	15,06
1225		68,00	108,19	18,59
225	225	22,99	37,75	8,09
325		28,49	48,80	8,89
425		34,00	53,40	10,26
525		40,47	66,39	11,65
625		50,55	80,96	12,47
825		57,93	93,95	15,06
1025		68,01	107,71	16,81
1225		77,21	121,43	19,40
225	325	28,49	48,80	8,89
325		34,93	59,90	10,68
425		42,29	71,86	12,47
525		52,39	84,71	14,22
625		62,52	97,60	15,06
825		76,28	118,78	17,79
1025		91,92	142,70	20,20
1225		108,46	168,38	22,00
225	425	32,18	54,32	10,26
325		44,12	73,68	12,47
425		56,98	90,06	14,22
525		68,01	108,17	15,86
625		77,21	119,70	17,79
825		98,35	150,05	20,20
1025		111,39	173,25	22,95
1225		136,04	208,97	24,57
225	525	41,35	67,20	11,65
325		56,67	87,42	14,22
425		70,78	110,94	15,86
525		78,13	127,97	17,79
625		91,92	143,63	19,40
825		116,73	177,67	22,17
1025		140,64	217,27	24,77
1225		170,00	258,69	27,35

225	625	50,14	78,43	11,93
325		63,53	96,03	14,41
425		77,47	117,19	17,03
525		89,70	139,20	18,57
625		103,79	161,13	20,28
825		130,18	199,86	22,76
1025		162,68	247,54	26,32
1225		182,94	284,53	28,64
225	825	57,18	91,65	14,41
325		77,47	117,19	17,03
425		102,04	151,52	19,33
525		114,36	173,52	21,22
625		133,69	202,58	22,76
825		166,23	273,13	26,32
1025		207,56	322,42	29,57
1225		241,01	378,83	32,81

• Die Preise gelten für naturfarben eloxierte Gitter

• Aufpreis für in RAL-Farbe lackierte Gitter auf Kundenwunsch:
 RAL 9010, RAL 9016, RAL 7035: + 20%
 andere RAL-Farben - exklusiv auf Anfrage

BESTELLSCHLÜSSEL:

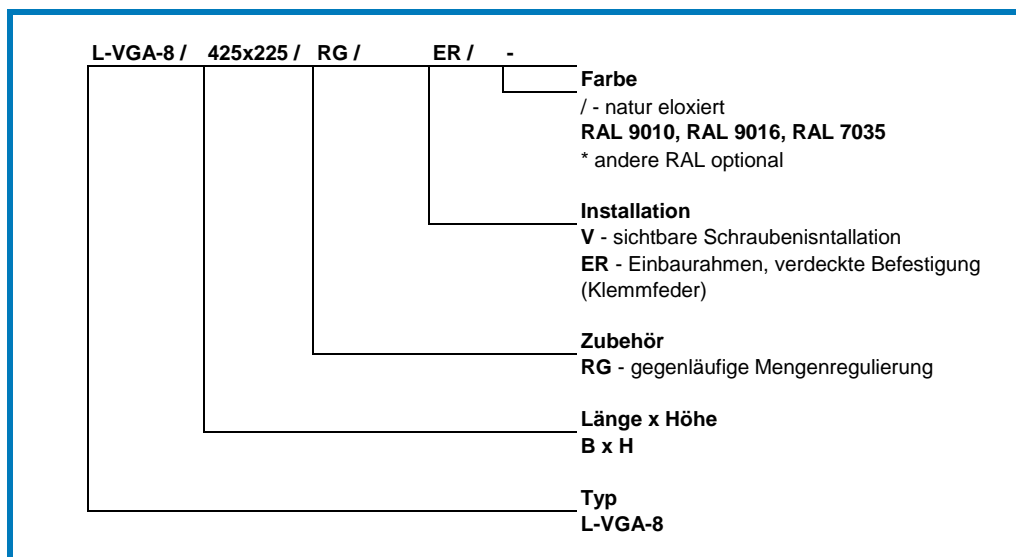

L-VGA-9 Gitter 13x13mm



Größe		L-VGA-9/V	L-VGA-9/RG/V	ER
B	H			
225	125	17,52	30,39	7,25
325		20,13	33,93	7,25
425		22,76	37,45	8,06
525		28,89	46,81	8,86
625		33,28	53,52	9,67
825		41,13	67,30	11,59
1025		52,55	84,51	13,22
1225		62,17	100,77	17,72
225	175	21,00	34,82	7,25
325		25,38	41,01	8,06
425		30,65	49,87	8,86
525		36,76	57,89	10,63
625		42,93	66,82	11,59
825		52,55	82,86	13,22
1025		69,17	106,18	14,98
1225		83,14	124,06	18,52
225	225	24,52	39,21	8,06
325		31,53	51,75	8,86
425		40,21	61,44	10,22
525		46,40	72,13	11,59
625		52,55	81,98	12,41
825		64,78	100,65	14,98
1025		84,95	124,48	16,74
1225		103,31	146,51	19,33
225	325	31,53	51,75	8,86
325		42,02	65,93	10,63
425		52,55	81,98	12,41
525		59,55	91,73	14,17
625		72,67	107,62	14,98
825		94,57	136,88	17,72
1025		119,95	170,51	20,13
1225		138,34	197,16	21,91
225	425	40,21	61,61	10,22
325		52,55	81,98	12,41
425		65,66	98,61	14,17
525		78,83	117,91	15,79
625		91,94	135,13	17,72
825		119,95	171,44	20,13
1025		149,71	210,40	22,86
1225		175,10	247,71	24,47
225	525	46,40	72,13	11,59
325		59,55	91,73	14,17
425		77,93	117,91	15,79
525		94,57	144,20	17,72
625		114,70	166,19	19,33
825		149,71	210,40	22,06
1025		176,86	254,17	24,65
1225		207,52	295,81	27,22
225	625	52,55	81,98	12,41
325		72,67	107,62	14,98
425		91,94	135,13	17,72
525		114,70	166,19	19,33
625		131,34	190,15	21,10
825		172,47	244,17	23,69
1025		209,24	298,45	27,39
1225		241,66	347,43	29,80
225	825	64,78	100,65	14,98
325		94,57	136,88	17,72
425		119,95	171,44	20,13
525		149,71	210,40	22,06
625		172,47	244,17	23,69
825		220,64	331,88	27,39
1025		273,17	392,70	30,77
1225		322,21	466,53	34,15

- Die Preise gelten für naturfarben eloxierte Gitter
- Aufpreis für in RAL-Farbe lackierte Gitter auf Kundenwunsch:
 RAL 9010, RAL 9016, RAL 7035: + 20%
 andere RAL-Farben - exklusiv auf Anfrage

BESTELLSCHLÜSSEL:

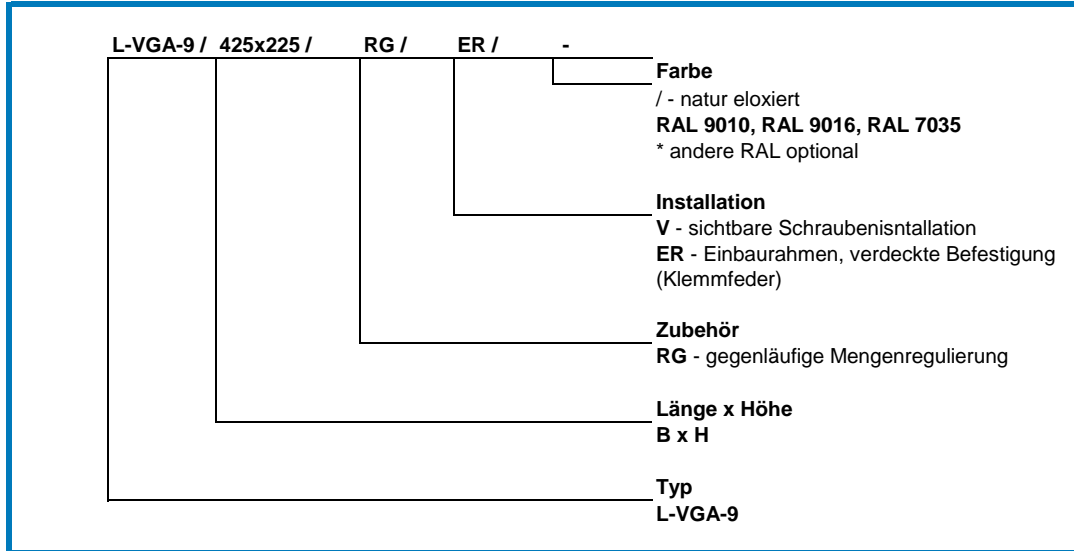

L-VGA-10 Individuell einstellbare Lamellen



Größe		L-VGA-10/V	L-VGA-10/RG/V
B	H		
225	125	32,26	45,80
325		35,56	50,80
425		38,95	54,19
525		42,33	60,96
625		45,72	67,73
825		56,58	84,12
325	175	47,94	64,38
425		50,69	70,04
525		53,46	75,70
625		54,38	79,55
825		72,52	104,43
1025		90,65	128,72
325	225	50,69	71,99
425		54,38	77,60
525		60,82	87,92
625		66,37	97,35
825		78,34	116,10
1025		99,69	141,32
325	325	71,12	96,52
425		75,63	106,56
525		82,03	115,90
625		89,41	126,20
825		98,61	143,16
1025		108,74	161,97
825	425	115,99	170,20
1025		135,47	199,82
825	525	135,47	199,82
1025		167,74	248,07

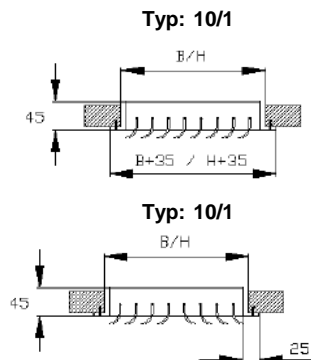

- Die Preise gelten naturfarben eloxierte Gitter
- Aufpreis für in RAL-Farbe lackierte Gitter auf Kundenwunsch:
RAL 9010, RAL 9016, RAL 7035: + 20%
andere RAL-Farben - exklusiv auf Anfrage

BESTELLSCHLÜSSEL:

L-VGA-10 / 1 /	425x225 /	RG /	-	Farbe / - natur eloxiert RAL 9010, RAL 9016, RAL 7035 * andere RAL optional
				Zubehör RG - gegenläufige Mengenregulierung
				Länge x Höhe B x H
				Anzahl der Luftstromrichtungen 1 - Einseitig 2 - Zweiseitig
				Typ L-VGA-10

L-SCD-1

L-SCD-1A

L-SCD-1B



Frontblende		Anschlusskasten						
Größe	L-SCD-1A	L-SCD-1B	Größe / Anschluss			INS 6	INS 10	INS 19
				AK	AK-V			
300	43,74	59,36	300/160	48,27	62,95	30,82	35,56	45,04
400	48,34	65,60	400/200	57,41	66,44	35,56	40,31	54,53
500	52,94	71,84	500/224	71,22	73,44	40,31	49,78	71,12
600	59,84	78,09	600/250	76,03	76,94	45,04	59,27	85,35
625	64,45	81,22	625/250	78,07	85,68	45,04	59,27	85,35

- Der Preis der Isolierung beinhaltet eine Isolierung an der Außenseite des Anschlusskastens
- Anschlusskasten mit Drosselklappe
- Standardfarbe: weiß RAL 9010
- Aufpreis für Frontblende in RAL n.Wahl
bis 25 Stück: + 25%
von 26 bis 50 Stück: + 20%
über 50 Stück: + 15%

BESTELLSCHLÜSSEL:

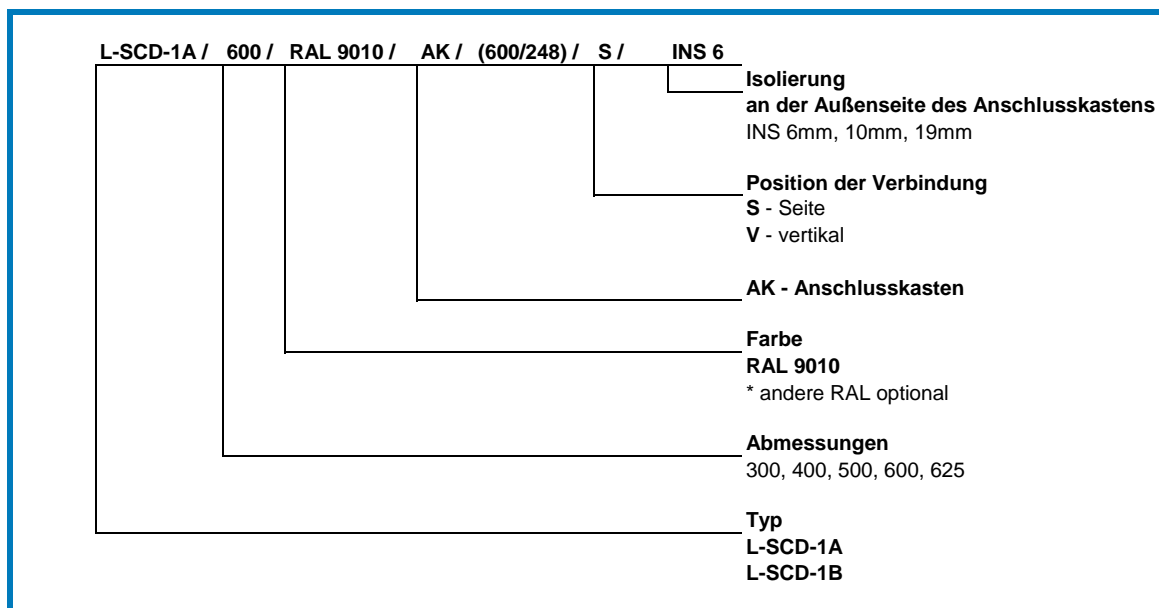

L-ASN



Frontblende		
Größe AK / Anschluss	L-ASN	AK
1 / 200/125	22,95	49,27
2 / 300/160	29,83	48,27
4 / 400/200	43,60	57,41
6 / 500/224	52,78	71,22
7 / 600/250	60,81	76,03
8 / 625/250	66,55	78,07
8 / 625/315	66,55	90,05

- Standardfarbe: weiß RAL 9010
- andere RAL-Farben - exklusiv auf Anfrage

BESTELLSCHLÜSSEL:

L-ASN / 8 /	AK-625/315 / RAL 9010	Farbe RAL 9010 *andere RAL optional
		AK - Anschlusskasten mit seitlichem Anschluss DN315
		Typ L-ASN

L-SCD-3S

Auslass		
Größe / D	L-SCD-3S	A
150 / 148	28,79	257 mm
200 / 198	38,95	309 mm
250 / 249	50,80	362 mm
300 / 298	69,44	415 mm
350 / 348	86,36	460 mm

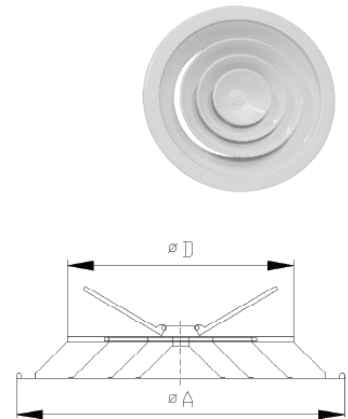

- Standardfarbe: weiß RAL 9016
- andere RAL-Farben - exklusiv auf Anfrage

BESTELLSCHLÜSSEL:

L-SCD-3S /	300 /	RAL 9016	
			Farbe RAL 9016
			Abmessungen 150, 200, 250, 300, 350
			Typ L-SCD-3S

L-SCD-4

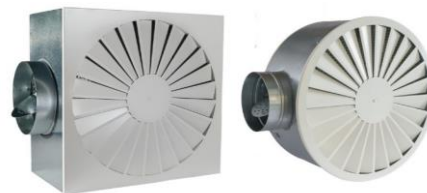

Frontblende		Anschlusskasten					
Größe	L-SCD-4/R1	Größe / Anschluss	quadratisch	rund	INS 6	INS 10	INS 19
	L-SCD-4/K1		AK	AK-R			
300/250	53,59	300/160	48,27	61,90	30,82	35,56	45,04
400/350	57,16	400/200	57,41	65,54	35,56	40,31	54,53
500/450	60,73	500/224	71,22	72,81	40,31	49,78	71,12
600/550	67,88	600/250	76,03	87,60	45,04	59,27	85,35
625/550	71,09	625/250	78,07	97,13	45,04	59,27	85,35

- INS Isolierung an der Außenseite des Anschlusskastens
- Anschlusskasten mit Drosselklappe im Anschlussstutzen
- Frontblende Standardfarbe: weiss RAL 9010
- Aufpreis für Frontblende in RAL
bis 25 Stück: + 25%
von 26 bis 50 Stück: + 20%
über 50 Stück: + 15%

BESTELLSCHLÜSSEL:

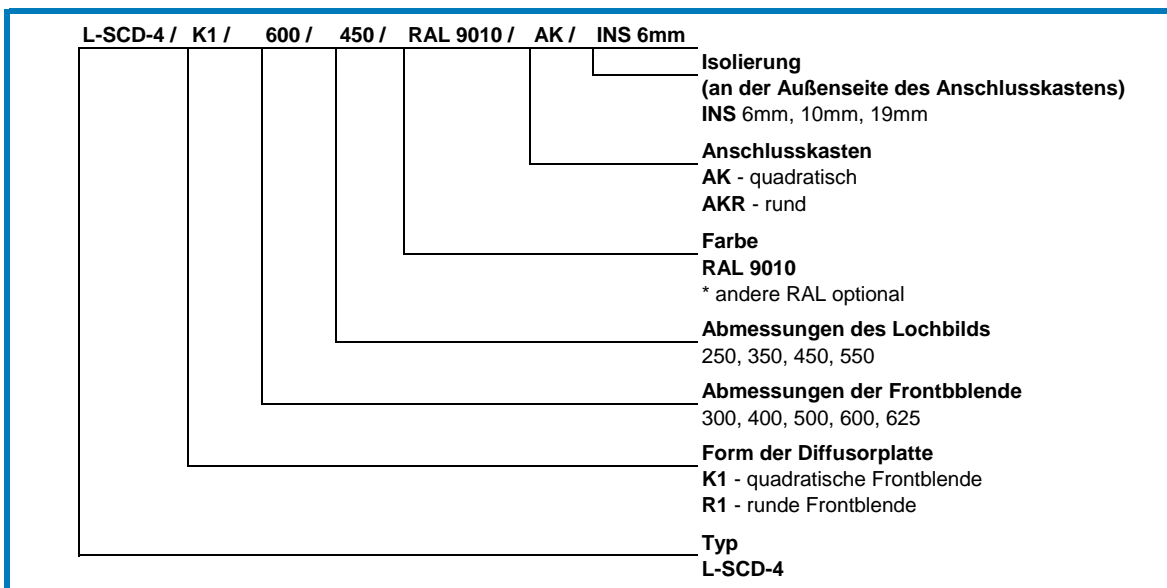

L-SCD-4

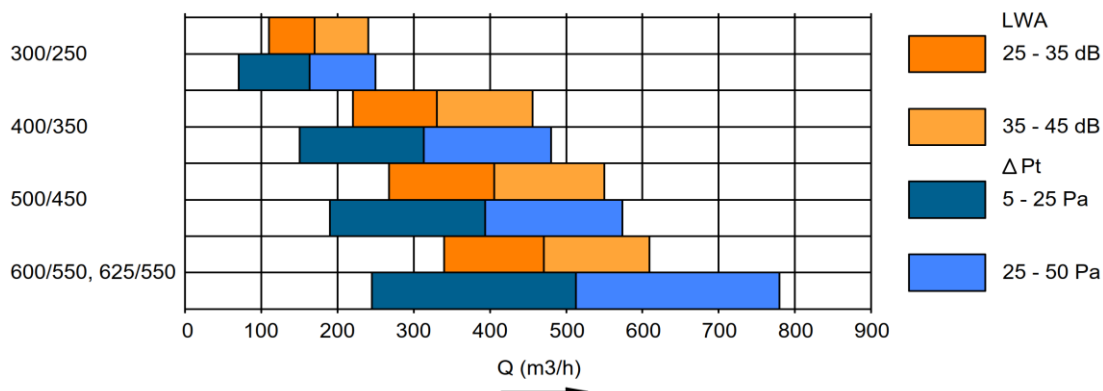

L-SCD-5



Frontblende		Anschlusskasten					
Größe	L-SCD-5/R1	Größe / Anschluss	quadratisch	rund	INS 6	INS 10	INS 19
	L-SCD-5/K1		AK	AKR			
300	69,58	300/160	48,27	61,90	29,93	34,52	43,74
400	74,24	400/200	57,41	65,53	34,52	39,12	52,94
500	78,90	500/224	71,22	72,81	39,12	48,34	69,05
600	88,22	600/250	76,03	87,60	43,74	57,54	82,86
625	92,88	625/250	78,07	97,13	43,74	57,54	82,86

- INS Isolierung an der Außenseite des Anschlusskastens
- Anschlusskasten mit Drosselklappe im Anschlussstutzen
- Frontblende Standardfarbe: weiss RAL 9010
- Aufpreis für Frontblende in RAL
bis 25 Stück: +25%
von 26 bis 50 Stück: + 20%
über 50 Stück: + 15%

BESTELLSCHLÜSSEL:

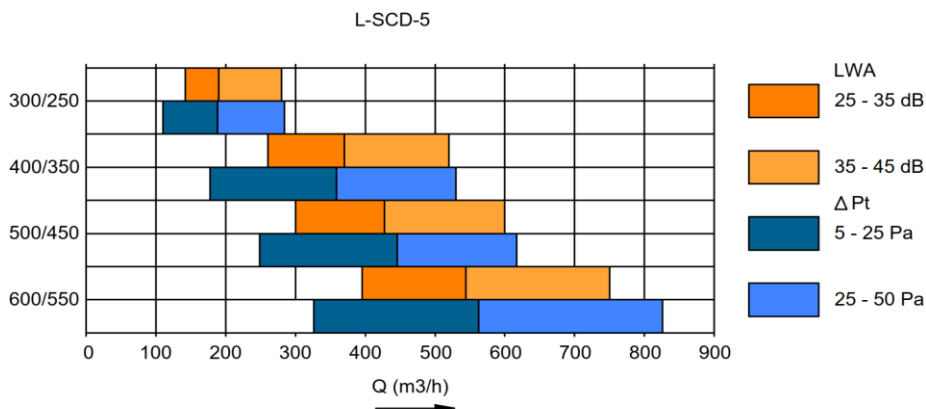
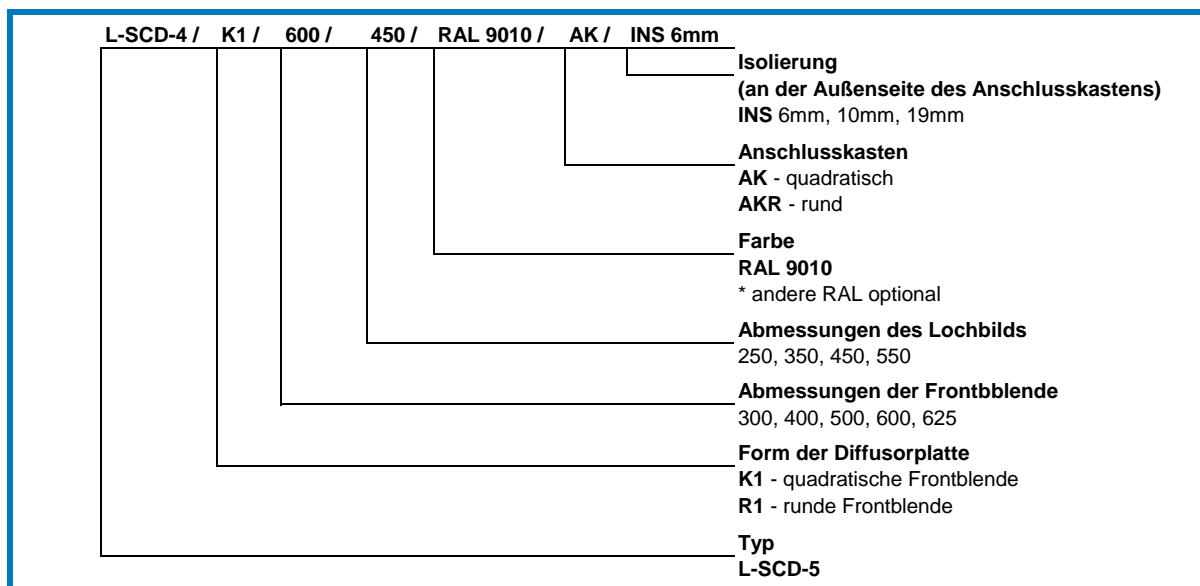

L-SCD-6



Größe	Frontblende			Anschlusskasten					
	L-SCD-6/R L-SCD-6/K	L-SCD-6/PL	RD	Größe rund	RPB-1/PP	RPB-2/L/PP	INS 6	INS 10	INS 19
100	32,10	55,04	15,32	180/78	65,76	62,18	20,71	25,32	34,52
125	33,64	55,04	18,10	180/98	67,41	64,19	20,71	25,32	34,52
160	35,17	55,04	20,89	200/123	69,05	72,21	25,32	29,93	39,12
180	38,22	55,04	22,28	250/158	77,27	78,23	29,93	34,52	43,74
200	41,28	55,04	23,67	250/158	77,27	80,24	29,93	34,52	43,74
250	44,33	55,04	26,46	315/198	85,49	88,26	34,52	39,12	48,34
315	47,41	55,04	29,24	400/248	101,93	106,31	39,12	43,74	57,54
400	51,98	55,04	34,81	500/313	128,24	124,37	43,74	52,94	73,66

- INS Isolierung an der Außenseite des Anschlusskastens
- Anschlusskasten mit Drosselklappe im Anschlussstutzen
- Frontblende Standardfarbe: weiss RAL 9010
- Aufpreis für Frontblende in RAL
bis 25 Stück: + 25%
von 26 bis 50 Stück: + 20%
über 50 Stück: + 15%

BESTELLSCHLÜSSEL:

L-SCD-6 / R / 200 / RAL 9010 / RPB 1 / (250/158) / INS 6mm

Isolierung
(an der Außenseite des Anschlusskastens)
INS 6mm, 10mm, 19mm

Anschlusskasten- Abmessungen
(Außenmaß /Anschlussmaß)

Anschlusskasten
RPB 1 - rund

Farbe
RAL 9010
* andere RAL optional

Größe
100, 125, 160, 180
200, 250, 315, 400

Form der Diffusorplatte
R - kreisförmig
K - eckig
PL - Platte 595x595

Typ
L-SCD-6

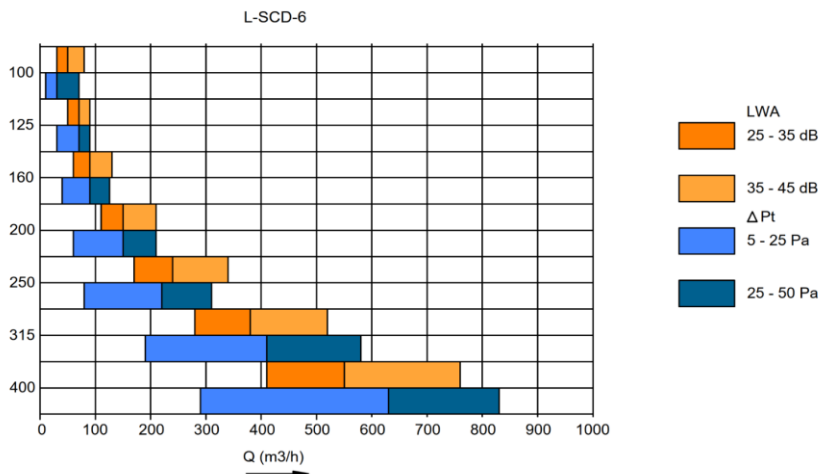

L-SCD-7



Größe	Frontblende	Deckenklemmring	Anschlusskasten								
	L-SCD-7/R	L-SCD-7/PL	PB-4-PP	KLR	Größe rund	RPB-1/PP	Größe quadr.	AK mit ADP	INS 6	INS 10	INS 19
100	36,94	63,33	62,47	23,86	180/98	67,41	200/125	60,93	20,71	25,32	34,52
125	38,70	65,09	67,41	26,97	180/98	67,41	200/125	60,93	20,71	25,32	34,52
160	40,46	68,62	72,34	35,12	200/123	69,05	300/158	67,24	25,32	29,93	39,12
200	43,98	70,36	80,56	43,14	250/158	77,27	300/158	67,24	29,93	34,52	43,74
250	52,77	77,40	87,14	51,29	315/198	85,49	400/198	76,08	34,52	39,12	48,34
315	63,33	89,71	93,71	53,58	400/248	101,93	625/248	106,41	39,12	43,74	57,54
400	93,24	117,87	103,57	82,61	500/313	128,24	625/248	106,41	43,74	52,94	73,66

- INS Isolierung an der Außenseite des Anschlusskastens
- Anschlusskasten mit Drosselklappe im Anschlussstutzen
- Frontblende Standardfarbe: weiss RAL 9010
- Aufpreis für Frontblende in RAL
bis 25 Stück: + 25%
von 26 bis 50 Stück: + 20%
über 50 Stück: + 15%

BESTELLSCHLÜSSEL:

L-SCD-7 /	PL /	200 /	RAL 9010 /	C /	RPB-1 /	(250/158) /	INS 6mm	
								Isolierung (an der Außenseite des Anschlusskastens) INS 6mm, 10mm, 19mm
								Anschlusskasten- Abmessungen (Außenmaß /Anschlussmaß)
								RPB 1 - runder Anschlusskasten
								AK m. ADP - quadr. AK mit Adapter
								KLR - Klemmring mit Traverse
								PB-4-PP - Klemmring m. Lochblech u. Traverse
								Installation
								C - zentrale Befestigung, Standard
								S - mit seitlichen Schrauben am Hals des Diffusors
								Farbe
								RAL 9010
								* andere RAL optional
								Abmessungen
								100, 125, 160, 200, 250, 315, 400
								Form der Diffusorplatte
								R - rund
								K - quadratisch
								PL - Platte 595x595 für Installation in falschen Decken
								Typ
								L-SCD-7

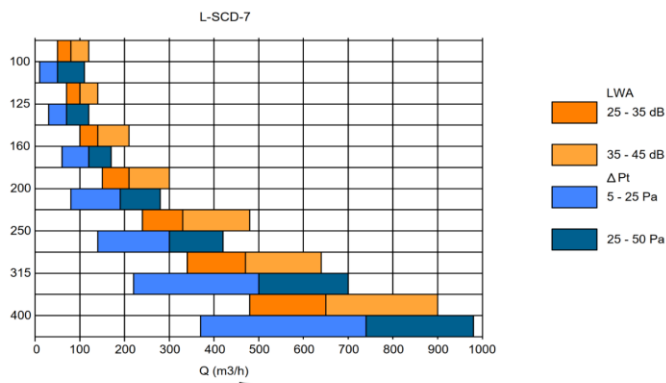

L-SCD-8

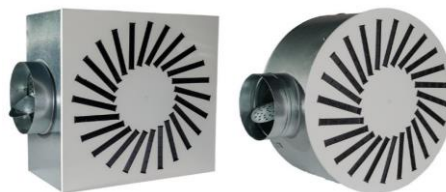

Frontblende mit Lamellen		Anschlusskasten					
Größe / Lamellen	L-SCD-8/R1	Größe / Anschluss	quadratisch	rund	INS 6	INS 10	INS 19
	L-SCD-8/K1		AK	AK-R			
310/8	41,37	300/160	48,27	61,90	29,93	34,52	43,74
400/16	58,61	400/200	57,41	65,53	34,52	39,12	52,94
500/16	70,93	400/200	57,41	65,53	34,52	39,12	52,94
500/24	78,32	500/224	71,22	72,81	39,12	48,34	69,05
600/16	73,39	400/200	57,41	65,53	34,52	39,12	52,94
600/24	83,24	600/250	76,03	87,60	43,74	57,54	82,86
600/48	100,48	600/250	76,03	87,60	43,74	57,54	82,86
625/16	75,85	400/200	57,41	65,53	34,52	39,12	52,94
625/24	88,17	625/250	78,07	97,13	43,74	57,54	82,86
625/48	105,41	625/250	78,07	97,13	43,74	57,54	82,86
625/54	105,60	625/250	78,07	97,13	43,74	57,54	82,86
800/72	166,98	800/315 (355)	136,53	135,28	69,05	87,47	121,99

Frontblende ohne Lamellen		Anschlusskasten					
Größe / Öffnungen	L-SCD-8/R1/A	Größe / Anschluss	quadratisch	rund	INS 6	INS 10	INS 19
	L-SCD-8/K1/A		AK	AK-R			
310/8	36,45	300/160	48,27	61,90	29,93	34,52	43,74
400/16	53,69	400/200	57,41	65,53	34,52	39,12	52,94
500/16	61,08	400/200	57,41	65,53	34,52	39,12	52,94
500/24	66,00	500/224	71,22	72,81	39,12	48,34	69,05
600/16	61,08	400/200	57,41	65,53	34,52	39,12	52,94
600/24	68,47	600/250	76,03	87,60	43,74	57,54	82,86
600/48	83,24	600/250	76,03	87,60	43,74	57,54	82,86
625/16	63,54	400/200	57,41	65,53	34,52	39,12	52,94
625/24	73,39	625/250	78,07	97,13	43,74	57,54	82,86
625/48	88,17	625/250	78,07	97,13	43,74	57,54	82,86
625/54	89,08	625/250	78,07	97,13	43,74	57,54	82,86
800/72	120,18	800/315 (355)	136,53	135,28	69,05	87,47	121,99

- INS Isolierung an der Außenseite des Anschlusskastens
- Anschlusskasten mit Drosselklappe im Anschlussstutzen
- Frontblende Standardfarbe: weiss RAL 9010, Lamellen schw. o. weiss, Standard schwarz
- Aufpreis für Frontblende in RAL nach Wahl (Lamellen ausschließlich in schwarz oder weiss)
bis 25 Stück: + 25%
von 26 bis 50 Stück: + 20%
über 50 Stück: + 15%

BESTELLSCHLÜSSEL:

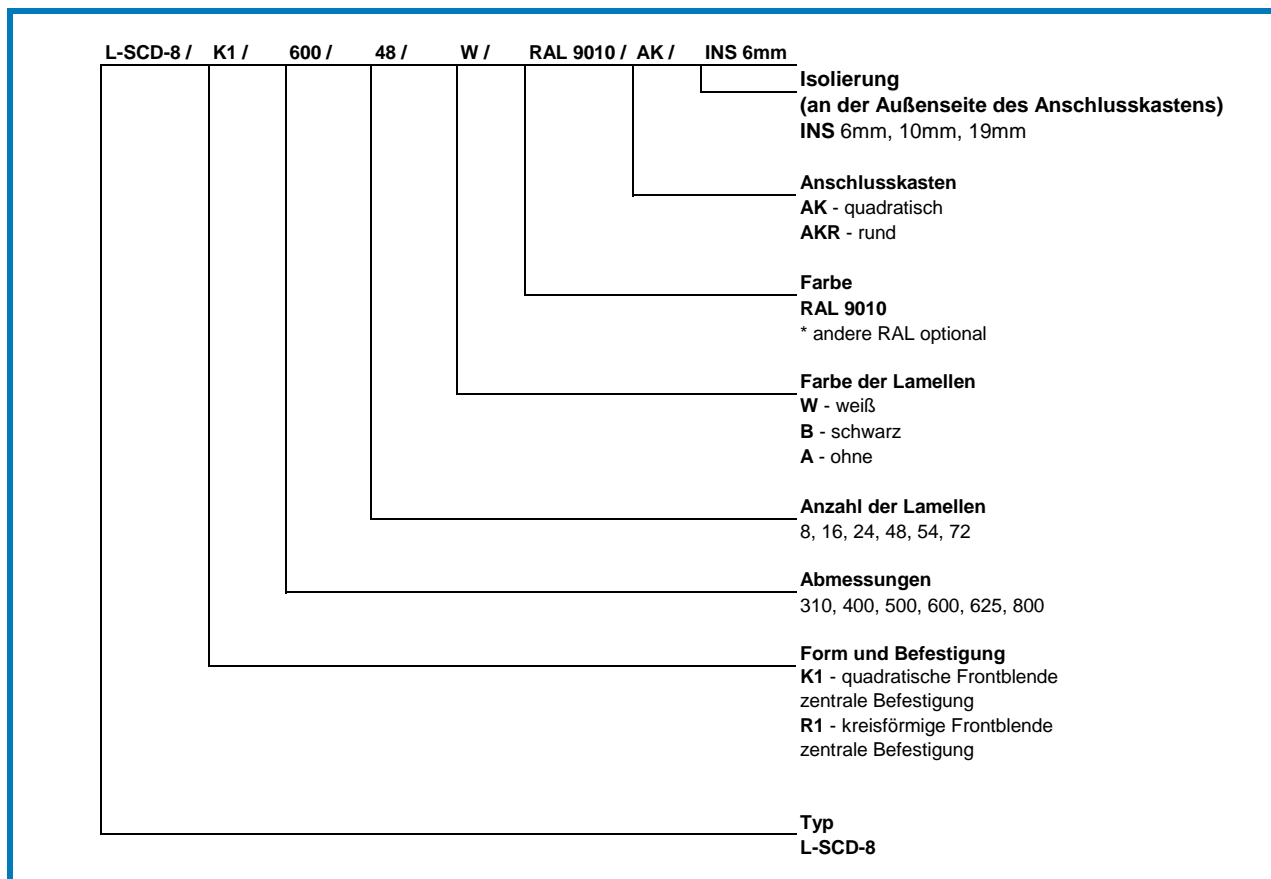

L-SCD-8

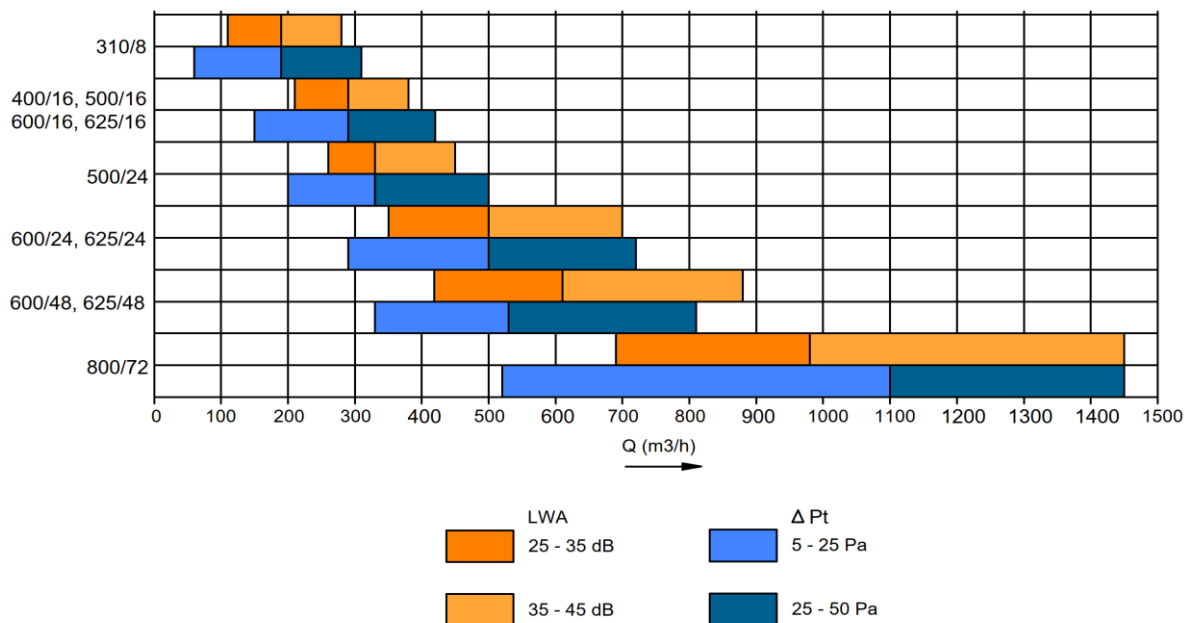

L-SCD-9



Frontblende mit Lamellen			Anschlusskasten					
Größe	L-SCD-9/KK1	L-SCD-9/KR1/Z L-SCD-9/RR1/Z	Größe / Anschluss	quadratisch	rund	INS 6	INS 10	INS 19
				AK	AK-R			
310	53,42	43,53	AKS* 300/160	60,62	61,90	29,71	34,28	43,43
400	68,09	60,64	400/200	57,41	65,53	34,28	38,85	52,56
500	90,11	80,20	500/224	71,22	72,81	38,85	47,99	68,56
600	104,78	92,43	600/250	76,03	87,60	43,43	57,13	82,28
625	109,66	99,76	625/250	90,05	97,13	43,43	57,13	82,28
800	183,02	165,78	800/313 (348)	176,53	153,11	68,56	86,84	121,11

Frontblende ohne Lamellen			Anschlusskasten					
Größe	L-SCD-9/KK1/A	L-SCD-9/KR1/A	Größe / Anschluss	quadratisch	rund	INS 6	INS 10	INS 19
		L-SCD-9/RR1/A		AK	AK-R			
310	41,21	36,19	300/160	48,27	61,90	29,71	34,28	43,43
400	58,32	53,30	400/200	57,41	65,53	34,28	38,85	52,56
500	72,99	65,54	500/224	71,22	72,81	38,85	47,99	68,56
600	80,33	70,42	600/250	76,03	87,60	43,43	57,13	82,28
625	85,21	77,76	625/250	90,05	97,13	43,43	57,13	82,28
800	121,90	107,11	800/313 (348)	176,53	125,68	68,56	86,84	121,11

- INS Isolierung an der Außenseite des Anschlusskastens
- Anschlusskasten mit Drosselklappe im Anschlussstutzen, *AKS = Sondergröße nötig für die Größe 310
- Frontblende Standardfarbe: weiss RAL 9010, Lamellen schw. o. weiss, Standard schwarz
- Aufpreis für Frontblende in RAL nach Wahl (Lamellen ausschließlich in schwarz oder weiss)
bis 25 Stück: + 25%
von 26 bis 50 Stück: + 20%
über 50 Stück: + 15%

BESTELLSCHLÜSSEL:

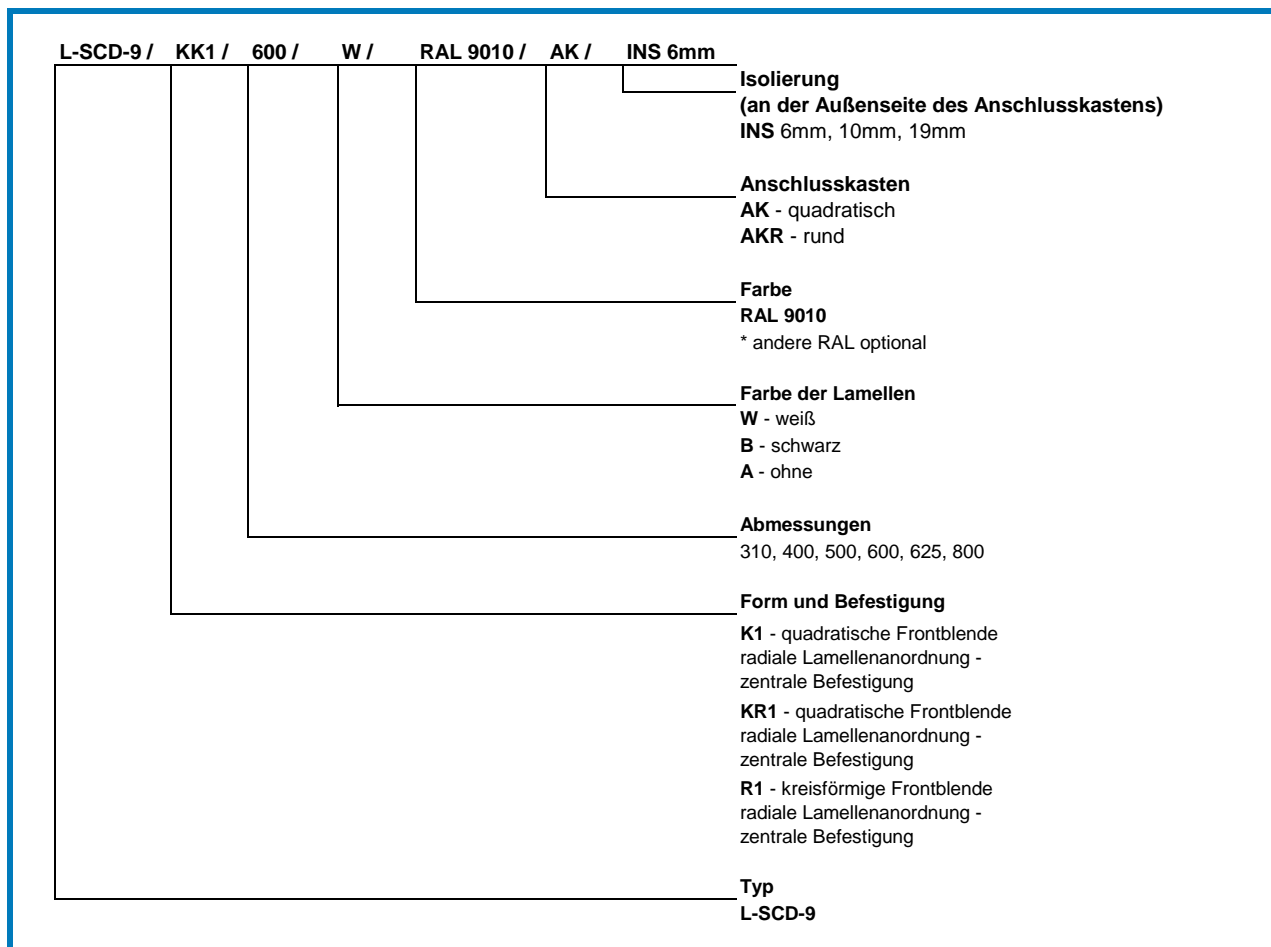

L-SCD-9

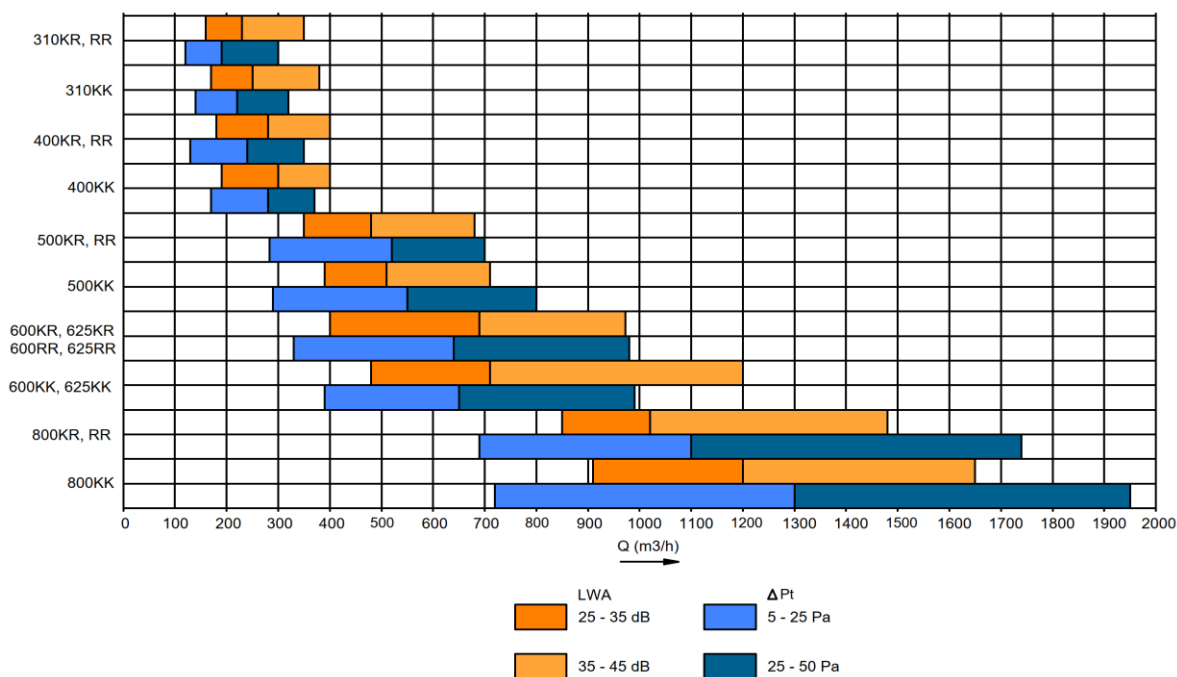

L-SCD-10

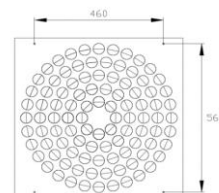
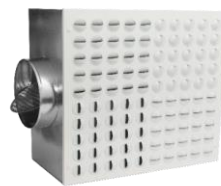

Frontblende			Anschlusskasten					
Größe	L-SCD-10/KK1/Z	L-SCD-10/KR1/Z	Größe	quadratisch	rund	INS 6	INS 10	INS 19
		L-SCD-10/RR1/Z		AK	AK-R			
300	54,25	44,40	300/160	48,27	61,90	29,93	34,52	43,74
400	78,92	62,47	400/200	57,41	65,53	34,52	39,12	52,94
500	93,71	85,49	500/224	71,22	72,81	39,12	48,34	69,05
600	111,79	105,22	600/250	76,03	87,60	43,74	57,54	82,86
625	113,44	106,87	625/250	78,07	97,13	43,74	57,54	82,86

Frontblende			Anschlusskasten					
Größe	L-SCD-10/KK1/A	L-SCD-10/SR1/A	Größe	quadratisch	rund	INS 6	INS 10	INS 19
		L-SCD-10/RR1/A		AK	AK-R			
300	49,32	41,10	300/160	48,27	61,90	30,82	35,56	44,83
400	69,05	55,91	400/200	57,41	65,53	35,56	40,30	54,26
500	82,20	75,63	500/224	71,22	72,81	40,30	49,78	70,77
600	95,36	90,43	600/250	76,03	87,60	45,05	59,27	84,94
625	98,65	92,06	625/250	78,07	97,13	45,05	59,27	84,94

- Der Preis der Isolierung beinhaltet eine Isolierung an der Außenseite des Anschlusskastens
- Anschlusskasten beinhaltet immer Drosselklappe
- Standardfarbe: weiß RAL 9010
- Aufpreis für Frontblende in RAL nach Wahl (Lamellen ausschließlich in weiss)
bis 25 Stück: + 25%
von 26 bis 50 Stück: + 20%
über 50 Stück: + 15%

BESTELLSCHLÜSSEL:

L-SCD-10 /	KK1 /	600 /	W /	RAL 9010 /	AK /	INS 6mm	
							Isolierung (an der Außenseite des Anschlusskastens) INS 6mm, 10mm, 19mm
							Anschlusskasten AK - quadratisch AKR - rund
							Farbe RAL 9010 * andere RAL optional
							Farbe der Lamellen W - weiß A - ohne
							Abmessungen 310, 400, 500, 600, 625, 800
							Form und Befestigung KK1 - quadratische Frontblende quadratische Düsenanordnung - zentrale Befestigung KR1 - quadratische Frontblende radiale Düsenanordnung - zentrale Befestigung R1 - kreisförmige Frontblende radiale Düsenanordnung - zentrale Befestigung
							Typ L-SCD-10

L-SVD-1



Größe	L-SVD-1/C	L-SVD-1/E	L-SVD-1/T	PP	RPB-1/L	INS 6	INS 10	INS 19
200	109,95	139,62	256,55	12,22	76,79	32,04	36,65	48,88
250	132,63	162,31	279,24	15,71	92,50	37,10	41,89	57,59
315	172,78	195,46	319,38	19,19	113,44	42,17	52,36	69,80
400	209,43	232,12	356,03	22,69	141,37	52,28	64,57	89,01
500	286,23	308,91	432,82	26,18	179,76	62,39	80,27	116,93
630	396,17	418,86	542,78	33,16	216,41	75,89	97,73	150,09

Antrieb	
BA1 - Belimo LM24A	auf Anfrage
BA4 - Belimo LM230A	auf Anfrage
BA7 - Belimo LM24A-SR	auf Anfrage
BA13 - Belimo CM24L	auf Anfrage
BA14 - Belimo CM230-L	auf Anfrage
BA15 - Belimo CM24-SR-L	auf Anfrage

- INS Isolierung an der Außenseite des Anschlusskastens
- Anschlusskasten mit Drosselklappe im Anschlussstutzen
- Standardfarbe: weiß RAL 9010
- Aufpreis für Frontblende in RAL n.Wahl
bis 25 Stück: + 25%
von 26 bis 50 Stück: + 20%
über 50 Stück: + 15%

BESTELLSCHLÜSSEL:

L-SVD-1 /	C /	315 /	RAL 9010 /	PP /	RPB-1 /	INS 6mm	
							Isolierung
							(an der Außenseite des Anschlusskastens)
							INS 6mm, 10mm, 19mm
							RPB-1 - Anschlusskasten
							Zubehör
							PP - Lochblech-Prallplatte
							Farbe
							RAL 9010
							* andere RAL optional
							Abmessungen
							200, 250, 315, 400, 630
							Antrieb
							C - zentrale manuelle Anpassung
							E - bereit für elektrischen Antrieb
							BA13 - Antriebselement CM24-L
							BA14 - Antriebselement CM230-L
							BA15 - Antriebselement CM24-SR-L
							BA1 - Antriebselement LM24A
							BA4 - Antriebselement LM230A
							BA7 - Antriebselement LM24A-SR
							T - montierter thermostatischer Antrieb
							Typ
							L-SVD-1

ANWENDUNGSBEREICH

Größe	200	250	315	400	500	630
elektrischer Antrieb	CM			LM		

L-SVD-2



Größe	L-SVD-2/C	L-SVD-2/E	L-SVD-2/T	PP	PL	RPB-1/L	INS 6	INS 10	INS 19
200	107,60	140,66	270,32	12,22	46,08	79,10	34,16	37,76	50,35
250	118,85	152,25	281,91	15,70	46,08	95,28	39,55	43,14	59,32
315	154,84	189,31	318,97	19,20	46,08	116,84	44,95	53,93	71,90
400	187,66	223,13	352,79	22,69	46,08	145,61	55,73	66,51	91,69
500	256,48	294,02	423,67	26,18	-	185,15	66,51	82,69	120,43

Antrieb	
BA1 - Belimo LM24A	auf Anfrage
BA4 - Belimo LM230A	auf Anfrage
BA7 - Belimo LM24A-SR	auf Anfrage
BA13 - Belimo CM24L	auf Anfrage
BA14 - Belimo CM230-L	auf Anfrage
BA15 - Belimo CM24-SR-L	auf Anfrage

- INS Isolierung an der Außenseite des Anschlusskastens
- Anschlusskasten mit Drosselklappe im Anschlussstutzen
- Standardfarbe: weiß RAL 9010
- Aufpreis für Frontblende in RAL n.Wahl

bis 25 Stück: + 25%

von 26 bis 50 Stück: + 20%

über 50 Stück: + 15%

BESTELLSCHLÜSSEL:

L-SVD-1/	C/	315/	RAL 9010/	PP/	RPB-1/	S/	INS 6mm	
								Isolierung (an der Außenseite des Anschlusskastens) INS 6mm, 10mm, 19mm
								Position der Verbindung S - Seite V - vertikal
								RPB-1 - Anschlusskasten
								Zubehör PP - Lochblech-Prallplatte
								Farbe RAL 9010 * andere RAL optional
								Abmessungen 200, 250, 315, 400, 500
								Antrieb C - zentrale manuelle Anpassung E - bereit für elektrischen Antrieb BA13 - Antriebselement CM24-L BA14 - Antriebselement CM230-L BA15 - Antriebselement CM24-SR-L BA1 - Antriebselement LM24A BA4 - Antriebselement LM230A BA7 - Antriebselement LM24A-SR T - montierter thermostatischer Antrieb
								Typ L-SVD-2

* PL - Diffusor in der Platte 595x595 nur für Größen 200, 250, 315 und 400

ANWENDUNGSBEREICH

Größe	200	250	315	400	500
elektrischer Antrieb	CM			LM	

L-DHV



Größe	DHV-R	DHV-M230-OZ	DHV-M24-OZ	DHV-M230-K	DHV-M24-K
300	329,90	458,77	458,77	550,58	514,61
400	386,18	515,05	515,05	606,84	570,87
500	444,65	573,52	573,52	665,32	629,36
600	546,81	675,69	675,69	767,49	731,51
800	784,49	945,56	940,71	1023,69	1023,69

Größe	A-H	A-H	A-H	A-H	A-H
300	397,21	526,08	526,08	617,88	581,90
400	471,12	600,00	600,00	691,80	655,82
500	546,16	675,03	675,03	766,82	730,86
600	669,74	798,60	798,60	890,41	854,43
800	949,10	1110,18	1105,34	1188,30	1188,30

Größe	A-H-Z	A-H-Z	A-H-Z	A-H-Z	A-H-Z
300	425,02	553,89	553,89	645,69	609,72
400	503,13	632,01	632,01	723,79	687,83
500	586,31	715,18	715,18	806,98	771,01
600	715,86	844,73	844,73	936,51	900,55
800	1010,00	1171,10	1166,24	1249,21	1249,21

• Frontblende Standardfarbe: weiss RAL 9010

BESTELLSCHLÜSSEL:

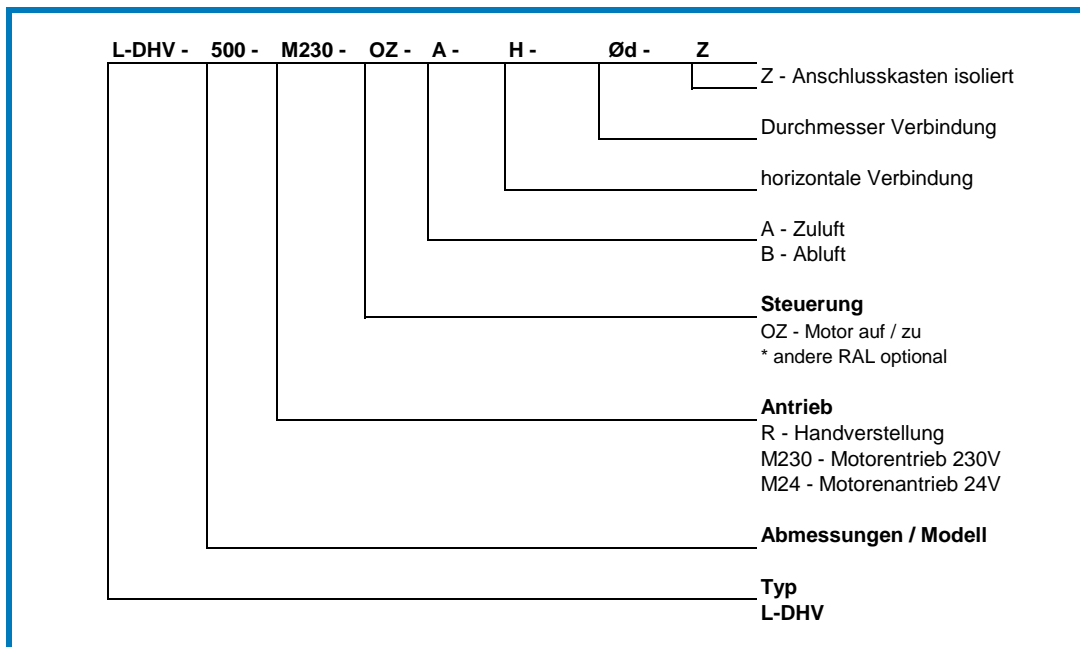

- andere RAL-Farben - exklusiv auf Anfrage
- Außenisolierung am Anschlusskasten - exklusiv auf Anfrage

BESTELLSCHLÜSSEL:

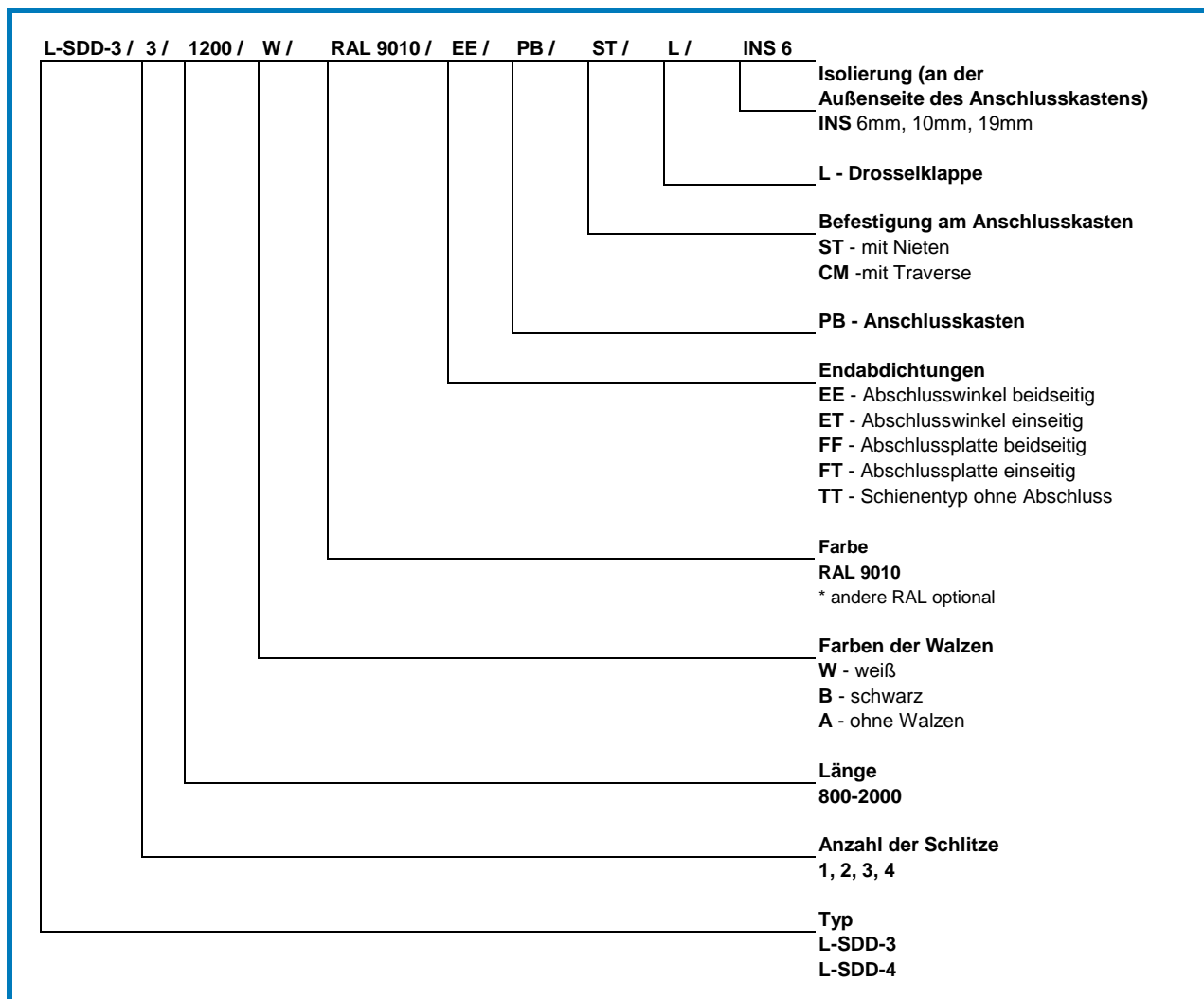

L-SAN-2



Größe	L-SAN-2-R
125	80,79
160	96,57
200	122,94
250	163,71
315	217,64
350	258,19
400	291,58
450	333,09

BESTELLSCHLÜSSEL:

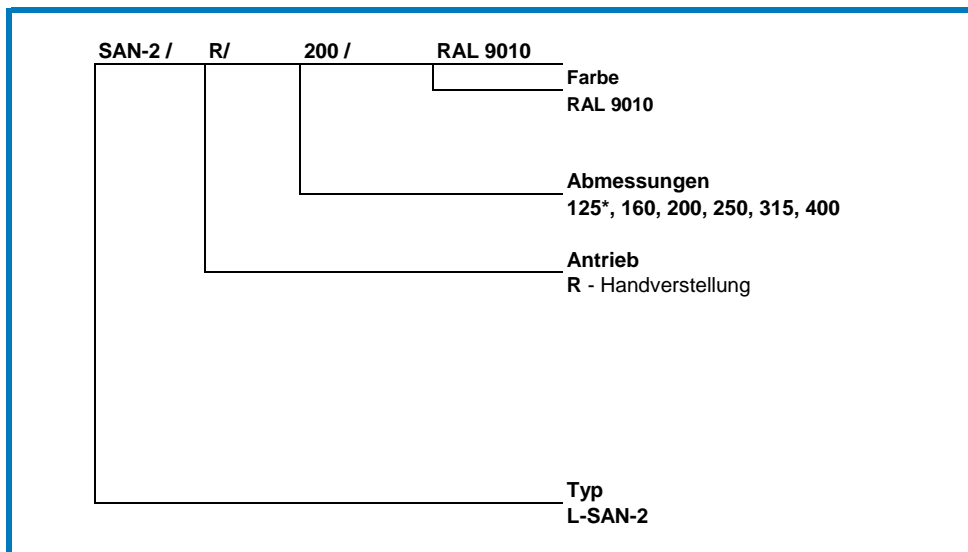

TVA / TVZ



Tellerventile mit Einbaurahmen Bajonettverschluss		
	TVA	TVZ
	Stahl weiss Abluftventil	Stahl weiss Zuluftventil
DN	€/Stk.	€/Stk.
80	13,52	13,52
100	20,69	20,69
125	24,53	24,53
150	28,22	28,22
160	28,22	28,22
200	35,75	35,75
250	53,79	53,79
315	-	-

- L-AD-1** Rechteckig
- L-AD-2** Rund
- L-AD-3** Halbrund
- L-AD-4** Viertelrund



• Alle Kombinationen von L-AD auf Kundenanfrage

BESTELLSCHLÜSSEL:

L-AD-1 /	400 x 750 /	(350x150) /	RAL 9010 FB	
				Zubehöre
				FO - Filter am Umfang
				FB - Filter am inneren perforierten Zylinder
				L - Drosselklappe
				ML** - Mengenregulierung am runden Quellauslass
				Farbe
				RAL 9010
				* andere RAL optional
				Abmessungen Anschluss
				A1xB1, ØD
				Höhe
				H= 750x2000
				Abmessungen
				400, 600, 800, 1000, 1500
				Typ
				L-AD-1 - rechteckig
				L-AD-2 - rund
				L-AD-3 - halbrund
				L-AD-4 - viertelrund
				* Zubehör F nur mit L-AD-1 möglich
				** Zubehöre ML, TL nur mit L-AD-2 möglich

L-CPL-1



Größe	ZN	AL	INOX	D mm	D1 mm	Aeff. m ²
160	Auf Anfrage	Auf Anfrage	Auf Anfrage	152	198	0,013
200	Auf Anfrage	Auf Anfrage	Auf Anfrage	192	248	0,021
250	Auf Anfrage	Auf Anfrage	Auf Anfrage	242	313	0,033
300	Auf Anfrage	Auf Anfrage	Auf Anfrage	292	398	0,048
315	Auf Anfrage	Auf Anfrage	Auf Anfrage	307	398	0,053
355	Auf Anfrage	Auf Anfrage	Auf Anfrage	347	448	0,068
400	Auf Anfrage	Auf Anfrage	Auf Anfrage	390	498	0,086
450	Auf Anfrage	Auf Anfrage	Auf Anfrage	440	548	0,109
500	Auf Anfrage	Auf Anfrage	Auf Anfrage	490	598	0,136
630	Auf Anfrage	Auf Anfrage	Auf Anfrage	620	773	0,217
710	Auf Anfrage	Auf Anfrage	Auf Anfrage	700	863	0,277
800	Auf Anfrage	Auf Anfrage	Auf Anfrage	790	958	0,353

- L-CPL-1 / AL - Aluminium nat. eloxiert
- L-CPL-1 / INOX - Edelstahl AISI 304
- L-CPL-1 / ZN - aus verzinktem Stahlblech

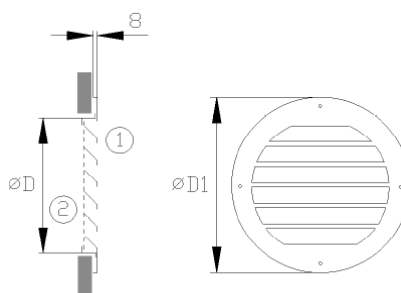

BESTELLSCHLÜSSEL:

L-CPL-1 / 400 / ZN	Material ZN - verz. Stahl AL - Aluminium INOX - Edelstahl
	Abmessungen 160, 200, 250, 300, 315, 355, 400, 450, 500, 630, 710, 800
	Typ L-CPL-1

DSAV **DWRA**



Größe	DSAV	DWRA
80	10,93	22,49
100	12,49	21,86
125	14,57	23,07
150	19,43	27,48
160	19,99	30,36
180	-	41,48
200	29,96	34,00
250	46,24	53,43
280	-	85,06
300	-	74,93
315	74,98	80,14
400	158,00	-

BESTELLSCHLÜSSEL:

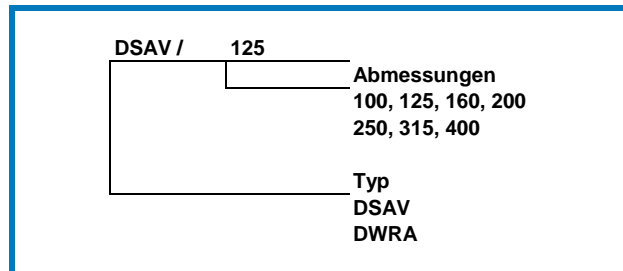

L-RPL-25

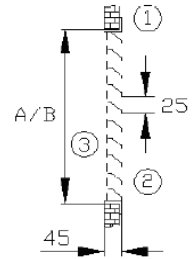

L-RPL-25/BM								
Größe	Breite							
Höhe	200	300	400	500	600	800	1000	1200
100	25,76	30,08	35,43	39,75	46,18	56,91	67,68	80,56
150	29,00	35,43	37,60	45,09	54,79	67,68	79,47	93,46
200	33,29	38,67	42,96	60,02	73,06	79,47	94,52	106,34
300	38,67	48,32	60,15	71,96	89,14	107,41	128,88	151,43
400	45,09	62,29	79,47	94,52	108,47	137,49	164,35	191,20
500	57,99	76,26	99,88	110,65	128,88	164,35	197,63	237,38
600	74,12	93,46	111,71	131,03	151,43	192,26	237,38	268,52
800	83,77	112,79	152,53	172,93	200,86	243,82	305,01	353,37

- L-RPL-25 / BM - Front nat. eloxiert
- IM Insektenschutzgitter auf Anfrage
- ER Einbaurahmen mit Klemmbefestigung auf Anfrage

BESTELLSCHLÜSSEL:

L-RPL-25 / 400 x 500 / BM

Zubehör
 ER - Einbaurahmen
 BM - Vogelgitter
 IM - Insektenschutz

Breite x Höhe
 A = 200 - 1200
 B = 100 - 800

Typ
 L-RPL-25

L-RPL-4



L-RPL-4/BM									
Größe	Breite								
Höhe	400	600	800	1000	1200	1400	1600	1800	2000
400	120,51	132,16	145,76	155,48	169,07	179,78	191,44	203,11	225,67
500	130,23	150,62	171,05	192,40	211,86	233,22	254,61	275,02	305,58
600	139,93	169,07	198,25	228,36	257,50	287,64	316,78	346,94	385,47
800	157,43	205,03	261,43	299,30	347,88	393,59	443,13	498,53	553,91
1000	175,89	241,98	308,08	372,18	436,31	502,41	568,51	631,66	701,86
1200	195,33	276,96	359,55	443,13	526,71	608,32	691,88	774,52	860,57
1500	220,59	331,38	441,19	551,97	661,79	769,63	880,43	989,26	1099,18

- L-RPL-4 / BM - Preise gelten für standardmäßig natürlich eloxierte Schutzlamellen
- IM Insektenschutzgitter auf Anfrage
- ER Einbaurahmen für Schraubbefestigung auf Anfrage

BESTELLSCHLÜSSEL:

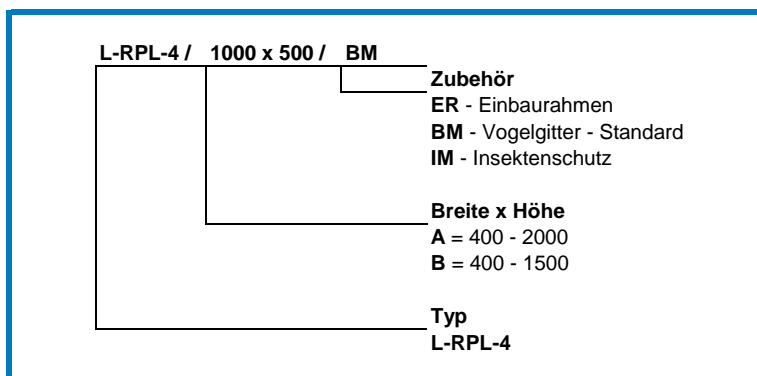

L-RPL-100

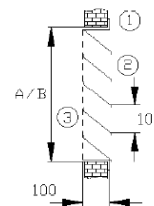

L-RPL-100/BM																			
Größe	Breite																		
Höhe	200	300	400	500	600	700	800	900	1000	1100	1200	1300	1400	1500	1600	1700	1800	1900	2000
200	68,87	72,15	73,80	77,08	78,72	81,99	83,64	90,20	96,76	101,68	106,60	111,51	116,44	119,71	123,00	126,27	129,56	132,84	136,12
300	73,80	77,08	81,99	85,28	90,20	93,48	98,40	104,96	109,88	114,80	118,08	124,64	132,84	141,04	147,59	154,16	160,72	167,27	173,83
400	77,08	83,64	88,55	95,11	100,03	106,60	111,51	115,61	131,20	139,39	145,96	152,51	160,72	172,20	182,03	188,59	195,16	201,71	208,28
500	81,99	88,55	96,76	103,31	111,51	118,08	126,27	141,04	154,16	165,63	175,47	185,32	196,79	208,28	218,11	224,68	231,24	237,78	244,35
600	85,28	94,30	103,31	113,15	121,35	131,20	139,39	152,51	165,63	177,12	186,95	196,79	208,28	219,75	229,59	236,15	242,72	249,27	255,84
700	90,20	100,03	111,51	121,35	132,84	142,67	154,16	173,83	186,95	198,43	208,28	218,11	226,31	237,78	247,64	254,19	260,75	267,31	273,88
800	93,48	106,60	118,08	130,37	142,67	155,80	167,27	191,88	204,99	216,48	226,31	236,15	244,35	254,19	262,40	270,60	277,14	283,71	290,27
900	114,80	121,35	131,20	145,96	162,36	173,83	195,16	208,28	221,39	232,87	242,72	252,55	260,75	268,94	275,51	283,71	291,91	300,10	306,67
1000	137,76	144,31	155,80	177,12	196,79	213,19	226,31	232,87	241,07	249,27	255,84	265,67	273,88	282,07	288,63	296,83	305,03	313,23	321,43
1100	150,87	159,07	170,55	188,59	206,62	218,11	232,87	241,07	247,64	255,84	264,03	273,88	282,07	290,27	296,83	305,03	313,23	321,43	329,63
1200	164,00	173,83	183,67	198,43	216,48	226,31	237,78	245,98	255,84	264,03	273,88	283,71	291,91	300,10	306,67	314,87	323,07	331,26	339,46
1300	177,12	186,95	200,08	213,19	231,24	237,78	247,64	255,84	265,67	273,88	283,71	293,55	301,76	309,96	316,50	324,70	332,92	341,12	349,32
1400	190,23	200,08	214,83	226,31	245,98	252,55	257,47	265,67	275,51	287,00	295,19	305,03	313,23	321,43	327,99	336,19	344,38	352,59	360,79
1500	201,71	216,48	232,87	252,55	270,60	278,80	288,63	295,19	305,03	313,23	323,07	332,92	341,12	349,32	355,86	362,42	368,99	375,54	382,11
1600	209,91	234,52	259,11	278,80	298,47	306,67	316,50	323,07	332,92	344,38	354,23	364,06	372,28	380,48	387,02	393,59	400,15	406,70	413,27
1700	221,39	245,98	270,60	290,27	309,96	318,16	327,99	336,19	346,03	357,51	367,35	377,19	385,39	393,59	400,15	406,70	413,27	419,83	426,38
1800	229,59	254,19	278,80	298,47	318,16	326,35	336,19	344,38	354,23	365,71	375,54	385,39	393,59	401,78	408,35	414,90	421,47	428,03	434,59
1900	237,78	262,40	287,00	306,67	326,35	334,55	344,38	352,59	362,42	373,91	383,74	393,59	401,78	409,98	416,55	423,10	429,67	436,23	442,79
2000	245,98	270,60	295,19	314,87	334,55	342,75	352,59	360,79	370,62	382,11	391,94	401,78	409,98	418,18	424,75	431,30	437,86	444,43	450,98

L-RPL-100/BM/ER (inkl. Einbaurahmen)																			
Größe	Breite																		
Höhe	200	300	400	500	600	700	800	900	1000	1100	1200	1300	1400	1500	1600	1700	1800	1900	2000
200	90,20	95,11	98,40	103,31	106,60	111,51	114,80	123,00	131,20	137,76	144,31	150,87	157,43	162,36	167,27	172,20	177,12	182,03	186,95
300	96,76	101,68	108,23	113,15	119,71	124,64	131,20	139,39	145,96	152,51	157,43	165,63	175,47	185,32	193,52	201,71	209,91	218,11	226,31
400	101,68	109,88	116,44	124,64	131,20	139,39	145,96	151,68	168,92	178,75	186,95	195,16	204,99	218,11	229,59	237,78	245,98	254,19	262,40
500	108,23	116,44	126,27	134,47	144,31	152,51	162,36	178,75	193,52	206,62	218,11	229,59	242,72	255,84	267,31	275,51	283,71	291,91	300,10
600	113,15	123,81	134,47	145,96	155,80	167,27	177,12	191,88	206,62	219,75	231,24	242,72	255,84	268,94	280,43	288,63	296,83	305,03	313,23
700	119,71	131,20	144,31	155,80	168,92	180,40	193,52	214,83	229,59	242,72	254,19	265,67	275,51	288,63	300,10	308,30	316,50	324,70	332,92
800	124,64	139,39	152,51	166,45	180,40	195,16	208,28	234,52	249,27	262,40	273,88	285,34	295,19	306,67	316,50	326,35	334,55	342,75	350,95
900	147,59	155,80	167,27	183,67	201,71	214,83	237,78	252,55	267,31	280,43	291,91	303,39	313,23	323,07	331,26	341,12	350,95	360,79	368,99
1000	172,20	180,40	193,52	216,48	237,78	255,84	270,60	278,80	288,63	298,47	306,67	318,16	327,99	337,83	346,03	355,86	365,71	375,54	385,39
1100	186,95	196,79	209,91	229,59	249,27	262,40	278,80	288,63	296,83	306,67	316,50	327,99	337,83	347,66	355,86	365,71	375,54	385,39	395,22
1200	201,71	213,19	224,68	241,07	260,75	272,23	285,34	295,19	306,67	316,50	327,99	339,46	349,32	359,15	367,35	377,19	387,02	396,87	406,70
1300	216,48	227,95	242,72	257,47	277,14	285,34	296,83	306,67	318,16	327,99	339,46	350,95	360,79	370,62	378,82	388,67	398,51	408,35	418,18
1400	231,24	242,72	259,11	272,23	293,55	301,76	308,30	318,16	329,63	342,75	352,59	364,06	373,91	383,74	391,94	401,78	411,64	421,47	431,30
1500	244,35	260,75	278,80	300,10	319,79	329,63	341,12	349,32	360,79	370,62	382,11	393,59	403,43	413,27	421,47	429,67	437,86	446,06	454,26
1600	254,19	280,43	306,67	327,99	349,32	359,15	370,62	378,82	390,31	403,43	414,90	426,38	436,23	446,06	454,26	462,46	470,66	478,87	487,07
1700	267,31	293,55	319,79	341,12	362,42	372,28	383,74	393,59	405,07	418,18	429,67	441,14	450,98	460,83	469,02	477,22	485,42	493,62	501,82
1800	277,14	303,39	329,63	350,95	372,28	382,11	393,59	403,43	414,90	428,03	439,51	450,98	460,83	470,66	478,87	487,07	495,26	503,46	511,66
1900	287,00	313,23	339,46	360,79	382,11	391,94	403,43	413,27	424,75	437,86	449,34	460,83	470,66	480,50	488,70	496,90	505,11	513,30	521,50
2000	296,83	323,07	349,32	370,62	391,94	401,78	413,27	423,10	434,59	447,71	459,19	470,66	480,50	490,34	498,55	506,75	514,95	523,15	531,35

- L-RPL-100 / ZN - Schutzgitter aus verzinktem Stahlblech
- IM Insektenschutzgitter auf Anfrage
- L-RPL-100 / AL - Preise auf Anfrage
- L-RPL-100/INOX - Preise auf Anfrage

BESTELLSCHLÜSSEL:

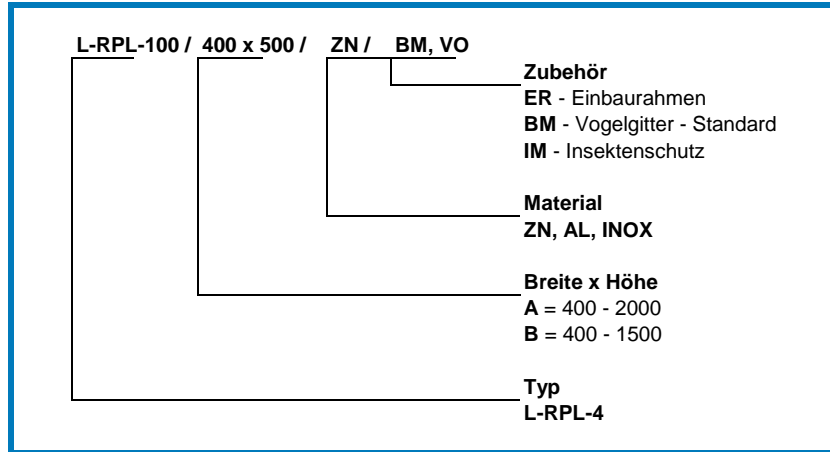

L-ATR



• Alle Abmessungen von L-ATR auf Kundenwunsch

BESTELLSCHLÜSSEL:

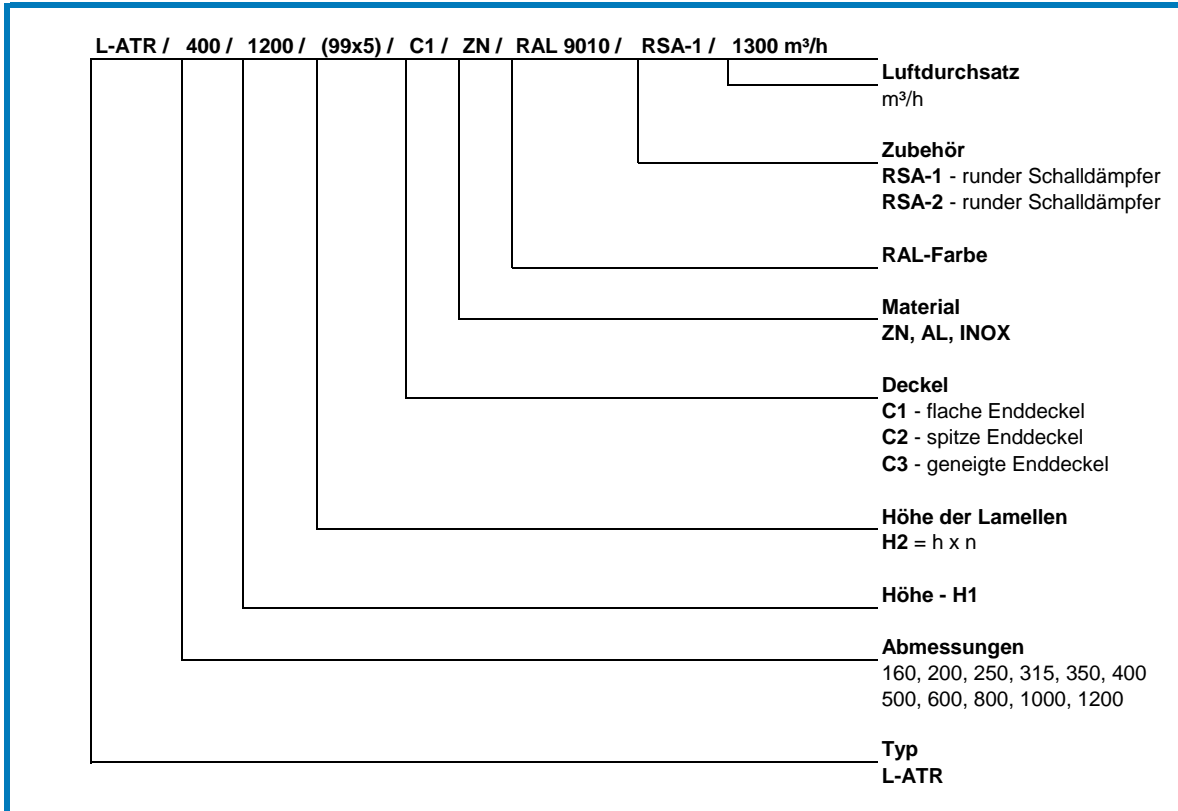

Allgemeine Geschäftsbedingungen

1. Allgemeines

- Ein Vertrag zwischen Besteller und Lieferant kommt nur dann zustande, wenn diese Verkaufs- und Lieferbedingungen wirksam in den Vertrag einbezogen werden. Weder das Schweigen des Lieferanten auf der Einbeziehung entgegenstehender Erklärungen des Bestellers noch die Vornahme von Vertragserfüllungshandlungen ist als Annahme eines Vertragsangebotes zu anderen als den nachfolgenden Verkaufs und Lieferbedingungen auszulegen. Einkaufsbedingungen des Bestellers werden nicht Vertragsbestandteil, auch wenn der Lieferant ihnen nicht ausdrücklich widerspricht.
- Alle vertraglichen Vereinbarungen bedürfen zu ihrer Wirksamkeit der Schriftform.
- Diese Verkaufs- und Lieferungsbedingungen gelten für sämtliche – auch zukünftigen – geschäftlichen Beziehungen zwischen uns und unseren Kunden, die Unternehmer im Sinne des § 14 BGB sind. Abweichende, entgegenstehende oder ergänzende Allgemeine Geschäftsbedingungen unserer Kunden werden, selbst bei Kenntnis, nicht Vertragsbestandteil, es sei denn, ihrer Geltung wird von uns ausdrücklich schriftlich zugestimmt.
- Die Rechte des Kunden aus den mit uns geschlossenen Verträgen sind ohne unsere schriftliche Zustimmung nicht übertragbar.

2. Angebot und Vertragsabschluss

- Alle Angebote des Lieferanten erfolgen freibleibend, die Annahme einer Bestellung erfolgt unter dem Vorbehalt der Liefermöglichkeit. Technische Abweichungen von den bestellten Gegenständen sind den übersandten Katalogen, technischen Unterlagen usw. zu entnehmen. Offensichtliche Irrtümer, Schreib- und Rechenfehler sind für uns nicht verbindlich.
- Mit der Bestellung einer Ware – auch auf elektronischem Wege – erklärt der Kunde verbindlich, die bestellte Ware erwerben zu wollen. Wir sind berechtigt, das in der Bestellung liegende Vertragsangebot innerhalb von zwei Wochen nach Eingang bei uns anzunehmen. Die Annahme kann entweder schriftlich, elektronisch oder durch Auslieferung der Ware an den Kunden erklärt werden. Die bloße Zugangsbestätigung stellt keine Annahme der Bestellung dar. Unsere Mitarbeiter sind nicht befugt, mündliche Nebenabreden zu treffen oder mündliche Zusicherungen zu geben, die über den Inhalt des schriftlichen Vertrages hinausgehen. Maßgeblich für die Beschaffenheit der Ware ist grundsätzlich nur die Produktbeschreibung des Herstellers. Öffentliche Äußerungen, Anpreisungen oder Werbung des Herstellers stellen daneben keine vertragsgemäße Beschaffenheitsangabe der Ware dar. Garantien im Rechtssinne erhält der Kunde durch uns nicht. Herstellergarantien bleiben hiervon unberührt.

3. Preise

Die angegebenen Preise werden aufgrund der am Tag der Angebotsabgabe bestehenden Lohn- und Materialkosten berechnet. Erhöhen sich die Lohn- und Materialkosten binnen 3 Monaten nach Angebotsabgabe, ist der Lieferant berechtigt, die am Tage der Lieferungen nach den erhöhten Gestehungskosten berechneten Preise zu verlangen.

4. Lieferung

- Die Lieferung erfolgt auf Rechnung und Gefahr des Kunden. Ist freie Anlieferung vereinbart, so geht die Gefahr über mit der Ankunft des Fahrzeuges vor der Lieferanschrift zu ebener Erde bzw. an der Stelle, die mit dem Fahrzeug zumutbar erreichbar ist. Unser Kunde ist verpflichtet, soweit dies technisch erforderlich ist, die zum Abladen erforderlichen Gerätschaften oder Mitarbeiter zu stellen.
- Teillieferungen sind im Rahmen der gesetzlichen Bestimmungen zulässig. Sie gelten als selbständige Lieferungen.
- Die Lieferung ist vom Kunden unverzüglich bei Empfang auf Richtigkeit, Vollständigkeit und Mangelfreiheit zu prüfen. Erkennbare Mängel sind schriftlich anzuzeigen. Unterlässt der Besteller die frist- und formgerechte Mängelrüge, gilt der Liefergegenstand als genehmigt, es sei denn, es handelt sich um versteckte Mängel. Zeigt sich später ein solcher Mangel, muss dies dem Lieferanten schriftlich angezeigt werden. Andernfalls gilt der Liefergegenstand auch hinsichtlich dieses Mangels als genehmigt.
- Die Vereinbarung von Lieferterminen und Lieferfristen bedarf der Schriftform.
- Ereignisse höherer Gewalt berechtigen uns, die Lieferung um die Dauer der Behinderung und einer angemessenen Anlaufzeit hinauszuschieben. Der höheren Gewalt stehen sonstige Umstände gleich, die die Lieferung wesentlich erschweren oder unmöglich machen und die wir oder unsere Lieferanten nicht zu vertreten haben. Wird durch die genannten Ereignisse die Lieferung unmöglich oder unzumutbar, ist die hiervon betroffene Vertragspartei berechtigt, vom Verträge zurückzutreten.
- Unsere Lieferungen stehen unter dem Vorbehalt der richtigen und rechtzeitigen Selbstbelieferung durch unsere Zulieferer, es sei denn, die Verzögerung, Falsch- oder Nichtbelieferung ist durch uns verschuldet.
- Die Ware reist branchenüblich verpackt. Die Verpackung wird zum Selbstkostenpreis berechnet.

- Wir sind berechtigt, zu Lasten des Kunden eine Transport- und Bruchversicherung abzuschließen und eine Transportsicherungspauschale zu berechnen.
- Von uns gelieferte mangelfreie Ware wird nur in einwandfreiem Zustand und nur nach vorheriger Vereinbarung mit uns bei frachtfreier Rücksendung zurückgenommen. Freiwillig zurückgenommene Ware wird je nach Zustand abzüglich von mindestens 30 % Kostenanteil gutgeschrieben. Eine Rücknahme von Sonderanfertigungen oder auf Wunsch des Kunden besonders beschaffter Waren ist ausgeschlossen.

5. Zahlung und Aufrechnung

- Die Zahlung ist nach Vereinbarung im genannten Zahlungsziel zu tätigen.
- Im Falle des Zahlungsverzuges kann der Lieferant Verzugszinsen in Höhe von 5% über dem jeweiligen Bundesbankdiskontsatz verlangen, falls der Besteller nicht nachweist, dass der wirklich entstandene Verzugschaden geringer ist.

6. Gefahrübergang

Die Gefahr für den Liefergegenstand geht mit der Übergabe an den Frachtführer auf den Besteller über. Dies gilt auch bei frachtfreier Lieferung, Schadenersatzansprüche gegen den Frachtführer sind vom Besteller geltend zu machen.

7. Eigentumsvorbehalt

- Alle gelieferten Gegenstände bleiben bis zur vollständigen Bezahlung sämtlicher Forderungen aus der Geschäftsverbindung Eigentum des Lieferanten (Kontokorrentvorbehalt).
- Der Besteller ist bis auf Widerruf berechtigt, die unter Eigentumsvorbehalt gelieferten Gegenstände im Rahmen des ordnungsgemäßen Geschäftsverkehrs zu veräußern. In diesem Fall tritt der Besteller die aufgrund der Veräußerung entstehenden Forderungen im Voraus an den Lieferanten ab, und zwar auch insoweit, als die Ware verarbeitet ist, bis zur Höhe der ihm gegenüber bestehenden Zahlungsverpflichtungen aus der Geschäftsverbindung. Eine Verpfändung oder Sicherheitsübereignung der unter Eigentumsvorbehalt gelieferten Gegenstände ist untersagt. Auf Verlangen des Lieferanten ist der Besteller verpflichtet, seinen Abnehmern die Abtretung bekanntzugeben und den Lieferanten die zur Geltendmachung seiner Rechte erforderlichen Auskünfte und Nachweise zu geben.

- Bei Verarbeitung mit noch in Fremdeigentum stehenden Waren erwirbt der Lieferant Miteigentum an den neuen Sachen. Der Umfang dieses Miteigentums ergibt sich aus dem Verhältnis des Rechnungswertes der vom Lieferanten gelieferten Ware zum Rechnungswert der übrigen Ware (Verarbeitungs- und Vermischungsklausel).
- Übersteigt der Wert der dem Lieferanten gegebenen Sicherheiten seine Forderungen um mehr als 20% ist der Lieferant auf Verlangen verpflichtet, die Sicherheiten insoweit freizugeben.

8. Gewährleistung

- Sachmängel sind uns unverzüglich, spätestens jedoch innerhalb von zwei Tagen nach Ablieferung schriftlich anzuzeigen. Mängel, die auch bei sorgfältiger Überprüfung innerhalb dieser Frist nicht entdeckt werden können, sind unverzüglich nach Entdeckung, spätestens vor Ablauf der vereinbarten oder gesetzlichen Verjährungsfrist schriftlich anzuzeigen. Mangelhafte Waren sind in dem Zustand, in dem sie sich im Zeitpunkt der Feststellung des Mangels befinden, zur Besichtigung durch uns bereitzuhalten bzw. uns auf Verlangen zuzusenden. Ein Verstoß gegen die vorstehenden Verpflichtungen schließt alle Gewährleistungsansprüche uns gegenüber aus. Den Kunden trifft die volle Beweislast für sämtliche Anspruchsvoraussetzungen, insbesondere für den Mangel selbst, für den Zeitpunkt der Feststellung des Mangels und für die Rechtzeitigkeit der Mängelrüge.
- Für Mängel der Ware leisten wir zunächst nach unserer Wahl Gewähr durch Nachbesserung oder Ersatzlieferung. Schlägt die Nacherfüllung fehl, kann der Kunde grundsätzlich nach seiner Wahl Minderung verlangen oder vom Vertrag zurücktreten. Bei einer nur geringfügigen Vertragswidrigkeit, insbesondere bei nur geringfügigen Mängeln, steht dem Kunden jedoch kein Rücktrittsrecht zu.
- Erhält der Kunde eine mangelhafte Montageanleitung, sind wir lediglich zur Lieferung einer mangelfreien Montageanleitung verpflichtet, und dies auch nur dann, wenn der Mangel der Montageanleitung der ordnungsgemäßen Montage entgegensteht.

9. Haftungsbeschränkungen

Wegen Verletzung vertraglicher und außervertraglicher Pflichten, insbesondere wegen Unmöglichkeit, Verzug, Verschulden bei Vertragsanbahnung und unerlaubter Handlung, haften wir – auch für unsere gesetzlichen Vertreter, Erfüllungs- bzw. Verrichtungsgehilfen – nur in Fällen des Vorsatzes und der groben Fahrlässigkeit, beschränkt auf den bei Vertragsschluss voraussehbaren vertragstypischen Schaden.

Diese Beschränkungen gelten nicht bei schuldhaftem Verstoß gegen wesentliche Vertragspflichten, soweit die Erreichung des Vertragszwecks gefährdet wird, in Fällen zwingender Haftung nach dem Produkthaftungsgesetz, bei Schäden des Lebens, des Körpers und der Gesundheit und auch dann nicht, wenn und soweit wir Mängel der Sache arglistig verschwiegen oder deren Abwesenheit garantiert haben. Die Regeln der Beweislast bleiben hiervon unberührt.

3. Die Verjährungsfrist für Mängelgewährleistungsansprüche beträgt 12 Monate nach Anlieferung. In den Fällen der Nacherfüllung beginnt die Verjährungsfrist nicht erneut zu laufen.

10. Ansprüche gegen Dritte, Fremdfabrikate

Für alle Liefergegenstände oder Teile dieser Liefergegenstände, die nicht vom Lieferanten hergestellt wurden, gelten die allgemeinen Verkaufs-, Lieferungs- und Gewährleistungsvorschriften der betreffenden Hersteller, soweit der Lieferant dem Besteller Hersteller ausdrücklich benannt hat.

11. Erfüllungsort und Gerichtsgegenstand, Rechtswahl

Erfüllungsort für alle Pflichten ist der Sitz von Luftkontor Berlin GmbH. Gerichtsstand bei Streitigkeiten aller Art zwischen den Vertragsparteien ist der Sitz des Lieferanten. Auch bei Verträgen mit Auslandsberührungen unterliegt diese Beziehung zwischen den Vertragspartnern der Rechtsordnung der Bundesrepublik Deutschland.

12. Hinweise

1. Telefonisch erteilte Aufträge nehmen wir nur auf Gefahr des Auftraggebers an. Wir haften nicht für den vom Käufer in Aussicht genommenen Verwendungszweck. Die Beratungen erfolgen in der Regel kostenlos aufgrund besten Wissens und unter Berücksichtigung einschlägiger Normvorschriften. Jegliche Haftung wird ausgeschlossen. Soweit Zeichnungen zur Verfügung gestellt werden, gelten diese lediglich als Erläuterungsskizzen.

2. Von uns gelieferte Ware wird nur in tadellosem Zustand und nur nach vorheriger Vereinbarung mit uns bei frachtfreier Rücksendung zurückgenommen. Zurückgenommene Ware wird je nach Vorfall abzüglich von mindestens 30% Kostenanteil gutgeschrieben. Eine Rücknahme von Sonderanfertigungen oder auf Wunsch des Kunden besonders beschaffte Ware ist ausgeschlossen.

3. Der Versand erfolgt auf eigene Gefahr des Bestellers. Die Lieferung erfolgt unsererseits durch Spediteur, Bundesbahn, Post oder Paketdienst unfrei. In Ausnahmefällen werden von uns Postversandgebühren verauslagt und in Rechnung getrennt ausgewiesen (Flexible Rohre werden vom Spediteur nicht befördert).

4. Für Lieferungen unter 25,00 € wird außer bei Barzahlung ein Mindermengenzuschlag von 5,00 € berechnet.

5. Im Interesse technischer Weiterentwicklungen behalten wir uns das Recht vor - auch ohne Vorankündigungen - geänderte Produkte zu liefern.

Die graphische Gestaltung unserer Verkaufsunterlagen, einschließlich der Darstellung von Artikeln, Einbauarten, usw. sind unser geistiges Eigentum. Nachdrucke auch auszugsweise oder in veränderter Form sind nur mit unserer schriftlichen Genehmigung gestattet.

Eine Haftung für Druckfehler und Druckmängel wird ausgeschlossen.

Stand: Januar 2022