

# Bruttopreislise – LA2019

## Luftkontor Berlin GmbH

<b>Anhang:</b>	Allgemeine Geschäftsbedingungen
<b>Zahlungsbedingung:</b>	Wie vereinbart
<b>Lieferbedingungen:</b>	Nach Vereinbarung
<b>Preise:</b>	Brutto, ohne MwSt.

Auf alle unsere Transaktionen finden unsere beigefügten allgemeinen Bedingungen Anwendung. Durch die Unterzeichnung des Angebotes und/oder die Erteilung eines Auftrages erklärt der Auftraggeber, ein Exemplar dieser allgemeinen Bedingungen erhalten zu haben und deren Inhalt vollumfänglich zu akzeptieren.

## Inhaltsverzeichnis

<b>L-VGA</b>	Aluminiumgitter mit verstellbaren Lamellen, für Kanal-bzw. Wandeinbau	1-2
<b>L-VGS</b>	Stahlgitter mit verstellbaren Lamellen, für Kanal-bzw. Wandeinbau	3-4
<b>L-SVGS</b>	Rohreinbaugitter aus verz. Stahl	5
<b>L-VGA-5</b>	Aluminiumgitter mit feststehenden Lamellen, für Bodeneinbau	6
<b>L-VGA-6</b>	Aluminiumgitter mit feststehenden Lamellen, für Türeinbau	7
<b>L-VGA-7</b>	Aluminiumgitter mit feststehenden Lamellen, für Kanal-bzw. Wandeinbau	8
<b>L-VGA-8</b>	Aluminiumgitter mit feststehenden Lamellen 45°, für Wandeinbau	9-10
<b>L-VGA-9</b>	Aluminiumgitter mit feststehenden, vertikalen und horizontalen Lamellen, für Wandeinbau	11-12
<b>L-VGA-10</b>	Aluminiumgitter mit verstellbaren, herausstehenden Lamellen, für Kanal-bzw. Wandeinbau	13
<b>L-SCD-1</b>	Quadratischer Lochblechauslass	14
<b>L-ASN</b>	Quadratischer Anemostat	15
<b>L-SCD-3S</b>	Runder Anemostat	16
<b>L-SCD-4</b>	Quadratischer oder runder Drallauslass mit feststehenden Lamellen, rundes Lochbild	17
<b>L-SCD-5</b>	Quadratischer oder runder Drallauslass mit feststehenden, geschwungenen Lamellen, rundes Lochbild	18
<b>L-SCD-6</b>	Runder Drallauslass mit feststehenden Lamellen	19
<b>L-SCD-7</b>	Runder Drallauslass mit Einströmdüse und feststehenden Lamellen	20
<b>L-SCD-8</b>	Quadratischer oder runder Drallauslass mit verstellbaren Kunststofflamellen, rundes Lochbild	21-22
<b>L-SCD-9</b>	Quadratischer oder runder Drallauslass mit verstellbaren Kunststofflamellen, rundes und eckiges Lochbild	23-24
<b>L-SCD-10</b>	Quadratischer oder runder Drallauslass mit verstellbaren Kunststoffdüsen	25-26
<b>L-SVD-1</b>	Runder Drallauslass mit verstellbaren Lamellen für Deckenhöhen von 4 - 10 m	27
<b>L-SVD-2</b>	Runder oder quadratischer Drallauslass mit verstellbaren Lamellen für Deckenhöhen von 4 - 10 m	28
<b>L-DHV</b>	Runder variabler Drallauslass	29
<b>L-SDD-3 u. 4</b>	Deckenschlitzauslass 1-4-schlitzig, Walzengröße 35 und 50mm	30-31
<b>L-SAN-2 / L-SAP</b>	Weitwurfdüse verstellbar	32
<b>L-AD</b>	Quellauslass, viertelrund, halbrund, rund, eckig	33
<b>L-CPL-1</b>	Rundes Wetterschutzgitter aus verz. Stahl, Aluminium, Edelstahl	34
<b>L-CPL-2</b>	Rundes Wetterschutzgitter aus Aluminiumdruckguß	35
<b>L-RPL-25</b>	Eckiges Wetterschutzgitter mit einem Lamellenabstand von 25mm	36
<b>L-RPL-60</b>	Eckiges Wetterschutzgitter mit einem Lamellenabstand von 60mm	37
<b>L-RPL-100</b>	Eckiges Wetterschutzgitter mit einem Lamellenabstand von 100mm	38-39
<b>L-ATR</b>	Lüftungsturm aus verz. Stahl, Aluminium oder Edelstahl	40
	Allgemeine Geschäftsbedingungen	41-43

**L-VGA-1** Individuell einstellbare horizontale Lamellen

**L-VGA-2** Individuell einstellbare horizontale und vertikale Lamellen

**L-VGA-3** Individuell einstellbare vertikale Lamellen

**L-VGA-4** Individuell einstellbare vertikale und horizontale Lamellen

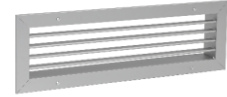

Größe		L-VGA-1/V	L-VGA-1/RG/V	L-VGA-2/V	L-VGA-2/RG/V	ER
B	H	L-VGA-3/V	L-VGA-3/RG/V	L-VGA-4/V	L-VGA-4/RG/V	
225	125	16,37	27,58	17,81	29,03	6,31
325		18,51	30,55	22,43	31,97	6,31
425		21,32	34,12	28,04	39,15	7,02
525		24,69	40,31	32,25	45,24	8,41
625		27,42	45,06	35,05	50,47	8,43
725		29,77	49,94	37,59	57,77	9,26
825		32,10	54,90	42,30	65,10	10,11
1025		36,04	63,89	50,92	78,77	11,52
225	175	18,66	30,70	21,03	32,11	6,31
325		21,35	34,97	28,04	37,83	7,02
425		24,92	40,95	34,04	50,06	7,72
525		28,48	46,89	39,16	57,58	9,26
625		32,04	52,87	45,56	66,40	10,11
725		33,82	57,45	51,99	75,62	10,82
825		35,59	62,01	58,39	84,81	11,52
1025		43,43	74,95	66,32	97,83	13,06
225	225	21,32	34,12	30,84	39,15	7,02
325		24,92	42,56	35,05	51,67	7,72
425		29,19	48,41	39,26	57,67	8,91
525		32,76	55,19	46,29	68,72	10,11
625		36,32	61,98	54,83	80,49	10,82
725		39,52	67,96	61,24	89,69	11,93
825		42,73	73,99	67,64	98,90	13,06
1025		46,29	80,74	73,35	107,81	14,59
325	325	32,04	52,87	45,56	66,40	9,26
425		36,32	61,98	54,83	80,49	10,82
525		43,43	71,48	59,10	87,15	12,35
625		47,70	78,15	69,08	99,53	13,06
725		52,69	86,35	76,20	109,86	14,23
825		57,67	94,54	83,31	120,18	15,44
1025		70,50	114,57	98,98	143,05	17,54
425	425	42,73	71,43	67,64	96,34	12,35
525		46,29	81,14	73,35	108,20	13,76
625		56,99	93,86	83,31	120,18	15,44
725		65,53	106,39	94,69	135,55	16,49
825		73,35	118,23	106,09	150,97	17,54
1025		86,15	139,04	117,49	170,37	19,92
525	525	59,36	102,61	86,77	130,02	15,44
625		70,50	115,37	98,98	143,85	16,84
725		82,72	131,79	112,16	162,63	18,23
825		92,53	148,61	124,78	182,26	19,23
1025		107,70	174,20	146,90	213,40	21,49

- Die Preise gelten für naturfarben eloxierte Gitter
- Zuschlag für in RAL-Farbe lackierte Gitter auf Kundenwunsch:  
RAL 9010, RAL 9016, RAL 7035: + 20%  
andere RAL-Farben - exklusiv auf Anfrage

**BESTELLSCHLÜSSEL:**

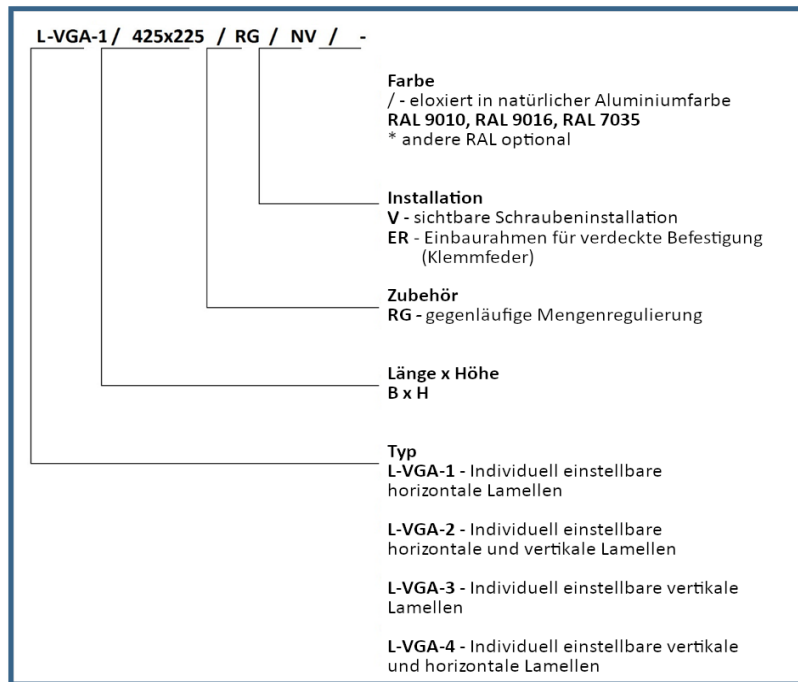

**L-VGS-1** *Individuell einstellbare horizontale Lamellen*

**L-VGS-2** *Individuell einstellbare horizontale und vertikale Lamellen*

**L-VGS-3** *Individuell einstellbare vertikale Lamellen*

**L-RGK** *Gegenläufige Mengenregulierung*



Größe		L-VGS-1	L-VGS-3	L-VGS-2	L-RGK	ER und Drehriegel
B	H					
225	75	9,02	10,89	13,60	10,90	10,09
325		9,77	12,83	16,16	11,68	10,32
425		10,51	14,78	18,63	12,38	10,54
525		11,31	16,83	21,21	14,85	11,36
625		13,71	20,10	25,09	17,31	11,61
825		17,06	24,02	31,80	21,39	13,10
1025		19,29	28,36	37,16	23,39	14,06
1225		21,08	32,19	42,41	27,17	14,71
225	125	10,15	11,67	14,57	11,22	10,15
325		11,10	13,93	17,12	12,04	10,37
425		12,02	16,19	19,66	12,80	10,59
525		13,03	18,55	22,34	15,61	11,42
625		15,63	22,13	26,30	17,64	11,65
825		19,69	26,73	33,73	22,80	13,15
1025		22,32	31,70	39,28	27,85	14,11
1225		24,90	36,18	45,10	29,34	14,89
225	225	13,44	13,65	18,49	11,22	10,44
325		14,82	16,32	21,84	12,79	10,77
425		16,15	19,00	25,18	15,13	10,99
525		17,60	21,78	28,69	17,35	11,83
625		20,83	25,94	33,54	19,55	12,06
825		26,81	31,37	43,76	24,42	13,60
1025		30,33	37,17	50,96	29,22	14,56
1225		34,77	42,48	59,39	34,03	14,99
325	325	17,50	17,84	25,51	14,45	11,10
425		19,31	20,92	29,71	17,23	11,34
525		21,26	24,14	34,09	19,87	12,16
625		24,99	28,77	39,83	22,49	12,40
825		33,01	35,14	52,95	28,24	13,97
1025		37,51	41,88	61,91	33,87	14,93
1225		43,90	48,13	73,09	39,53	16,48
425	425	22,40	22,76	34,19	21,94	18,81
525		24,76	26,36	39,39	25,42	19,64
625		28,90	31,39	45,91	28,89	19,88
825		38,82	38,51	61,78	36,31	21,67
1025		44,13	46,02	72,32	43,64	22,63
1225		52,29	53,03	86,05	50,99	23,86
525	525	28,26	28,65	44,88	28,51	20,47
625		32,79	34,07	52,22	32,45	20,71
825		44,49	42,01	70,87	40,83	22,60
1025		50,59	50,32	83,04	49,13	23,55
1225		61,03	58,13	99,38	57,44	24,72

- Die Preise gelten für Gitter aus verzinktem Stahl oder lackiert in RAL9010 oder RAL7035
- andere RAL-Farben - exklusiv auf Anfrage

**BESTELLSCHLÜSSEL:**

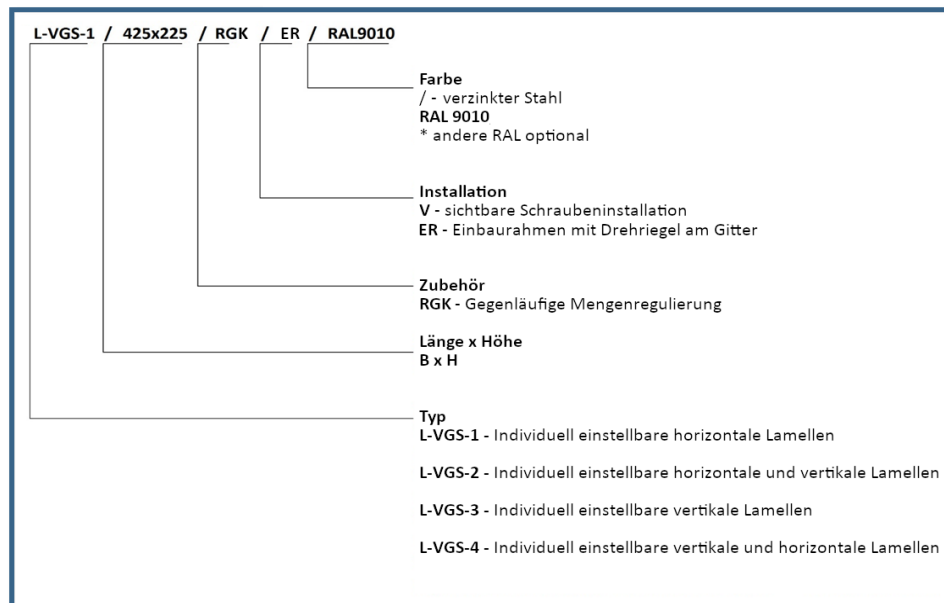

**L-SVGS-1** Individuell einstellbare horizontale Lamellen

**L-SVGS-2** Individuell einstellbare horizontale und vertikale Lamellen

**L-SVGS-3** Individuell einstellbare vertikale Lamellen

**L-SVGS-4** Individuell einstellbare vertikale und horizontale Lamellen

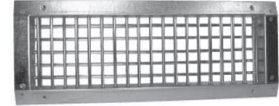

Größe		L-SVGS-2	L-SVGS-1	RGR	RT
BXH	Rohrdurchmesser	L-SVGS-4	L-SVGS-3		
225x75	150, 200, 250	22,43	15,82	10,90	10,90
325x75		24,08	18,07	11,68	11,68
425x75		28,37	21,56	12,38	12,38
525x75		35,05	23,50	14,85	14,85
625x75		40,11	28,35	17,31	17,31
825x75		44,23	30,40	21,39	21,39
1025x75		52,27	36,91	27,85	27,85
225x125	300, 350, 400, 450	23,83	16,30	11,22	11,22
325x125		26,64	21,78	12,04	12,04
425x125		30,84	22,21	12,80	12,80
525x125		36,45	25,24	15,61	15,61
625x125		42,06	29,25	17,64	17,64
825x125		45,60	32,25	22,80	22,80
1025x125		52,27	36,91	27,85	27,85
325x175	500, 600, 700, 800	30,84	23,83	13,62	13,62
425x175		36,30	26,24	16,02	16,02
525x175		40,66	29,25	18,42	18,42
625x175		47,42	32,29	20,83	20,83
825x175		53,28	36,46	26,42	26,42
1025x175		58,63	41,26	31,52	31,52
425x225	900, 1000, 1100, 1200	40,35	30,29	19,22	19,22
525x225		47,42	33,26	22,43	22,43
625x225		52,46	38,36	25,66	25,66
825x225		57,85	42,98	31,26	31,26
1025x225		64,37	47,01	34,45	34,45

- Die Preise gelten für Gitter aus verzinktem Stahl oder lackiert in RAL9010 oder RAL7035
- andere RAL-Farben - exklusiv auf Anfrage

**BESTELLSCHLÜSSEL:**

L-SVGS-1 / 425x75 / RGR / RAL9010

Farbe  
/ - verzinkter Stahl  
RAL 9010, RAL 7035  
\* andere RAL optional

Zubehör  
RGR - Gegenläufige Mengenregulierung  
RT - Schlitzschieber

Länge x Höhe  
B x H

Typ  
L-SVGS-1 - Individuell einstellbare horizontale Lamellen  
L-SVGS-2 - Individuell einstellbare horizontale und vertikale Lamellen  
L-SVGS-3 - Individuell einstellbare vertikale Lamellen  
L-SVGS-4 - Individuell einstellbare vertikale und horizontale Lamellen

**L-VGA-5** Feste horizontale Lamellen

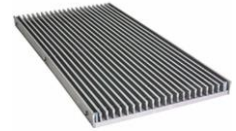

Größe		L-VGA-5	RG	VO (AL)	VO (ZN)
B	H				
300	100	18,30	12,19	12,19	6,39
400		24,39	14,20	14,54	7,11
500		30,49	15,81	16,89	7,82
600		36,58	17,86	19,24	8,54
800		48,78	23,09	23,93	10,24
1000		60,96	28,21	28,64	11,66
300	150	27,45	13,79	14,75	7,11
400		36,58	16,23	17,10	7,82
500		45,72	18,65	19,45	9,38
600		54,87	21,10	21,80	10,24
800		73,14	26,76	26,51	11,66
1000		91,46	31,92	31,21	13,23
400	200	48,78	19,47	19,66	9,02
500		60,96	22,72	22,01	10,24
600		78,82	25,98	24,36	10,96
800		105,09	31,65	29,07	13,23
1000		131,37	34,89	33,77	14,78
500	300	91,46	28,40	27,14	12,51
600		101,23	30,84	29,50	13,23
800		134,97	37,34	34,20	15,63
1000		168,73	44,63	38,90	17,76
600	400	134,97	37,34	34,63	15,63
800		179,96	45,45	39,33	17,76
1000		224,96	53,55	44,04	20,17
600	500	168,73	45,45	39,76	17,06
800		224,96	53,55	44,46	19,48
1000		281,20	67,35	49,17	21,76
600	600	172,32	51,92	44,89	18,62
800		269,91	63,27	49,58	20,90
1000		337,40	78,72	54,29	24,17

• Die Preise gelten für naturfarben eloxierte Gitter

**BESTELLSCHLÜSSEL:**

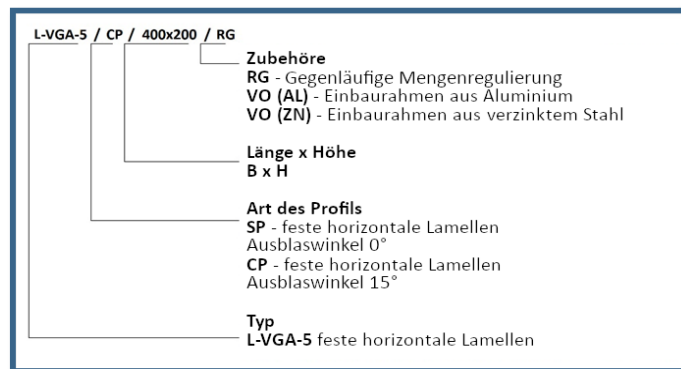



**L-VGA-6** Feste horizontale Lamellen



Größe		L-VGA-6
B	H	
225	125	28,04
325		30,84
425		35,05
525		39,26
625		44,86
725		47,67
825		50,47
925		53,28
1025		56,08
225	225	35,05
325		44,86
425		50,47
525		56,08
625		63,09
725		71,50
825		75,71
925		79,91
1025		88,33
325	325	54,68
425		64,49
525		78,51
625		95,34
725		123,38
825		141,60
925		158,43
1025	176,65	
425	425	81,32
525		92,53
625		110,76
725		128,98
825		147,21
925		166,84
1025	185,06	

- Die Preise gelten für naturfarben eloxierte Gitter
- Aufpreis für in RAL-Farbe lackierte Gitter auf Kundenwunsch:  
RAL 9010, RAL 9016, RAL 7035: + 20%  
andere RAL-Farben - exklusiv auf Anfrage

**BESTELLSCHLÜSSEL:**

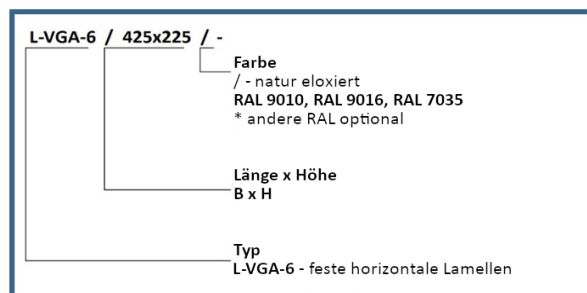

**L-VGA-7** Feste horizontale Lamellen



Größe		L-VGA-7/V	L-VGA-7/V/RG	L-VGA-7+P/V	L-VGA-7+P/V/RG	ER
B	H					
425	75	21,35	33,73	27,06	39,44	7,02
525		26,35	41,20	33,65	47,61	7,72
625		29,44	45,79	36,45	52,90	8,43
825		33,45	54,84	42,06	62,69	10,11
1025		39,16	65,47	47,67	72,70	11,52
1225		47,67	76,71	56,40	86,23	15,44
325	125	21,90	35,52	26,19	39,81	6,31
425		29,19	42,92	34,90	48,63	7,38
525		33,65	49,46	42,01	58,70	8,50
625		37,74	57,09	47,70	67,06	9,26
825		42,06	65,50	51,26	75,47	10,82
1025		52,69	82,33	64,07	93,72	12,28
1225	63,30	98,95	76,94	112,59	16,13	
325	175	30,62	44,24	40,66	53,50	7,02
425		33,65	48,79	44,86	60,17	7,72
525		36,45	52,59	51,99	70,40	9,26
625		41,29	62,12	55,53	76,36	10,11
825		54,12	80,54	64,07	90,49	11,52
1025		61,96	93,47	78,51	109,12	13,06
1225	74,32	109,98	93,08	128,73	16,13	
325	225	33,65	50,40	42,06	58,93	7,72
425		44,87	64,10	56,26	75,48	8,91
525		52,69	75,12	64,80	87,23	10,11
625		56,26	82,72	69,77	95,43	10,82
825		67,64	98,90	85,52	115,99	13,06
1025		82,61	117,06	99,69	134,15	14,59
1225	99,14	136,78	119,67	157,30	16,84	
425	325	56,26	82,72	69,77	95,43	10,82
525		64,07	92,12	78,33	106,37	12,35
625		76,91	107,36	93,28	123,73	13,06
825		98,98	135,85	119,62	156,49	15,44
1025		118,13	162,20	148,14	192,21	17,54
1225		141,74	193,01	177,58	228,85	19,10
825	425	131,97	176,85	159,49	204,37	17,54
1025		157,45	210,34	197,15	250,03	19,92
1225		188,89	252,18	236,60	299,89	21,32

• Die Preise gelten für in Naturaluminiumfarbe eloxierte Gitter

• Aufpreis für in RAL-Farbe lackierte Gitter auf Kundenwunsch:  
RAL 9010, RAL 9016, RAL 7035: + 20%  
andere RAL-Farben - exklusiv auf Anfrage

**BESTELLSCHLÜSSEL:**

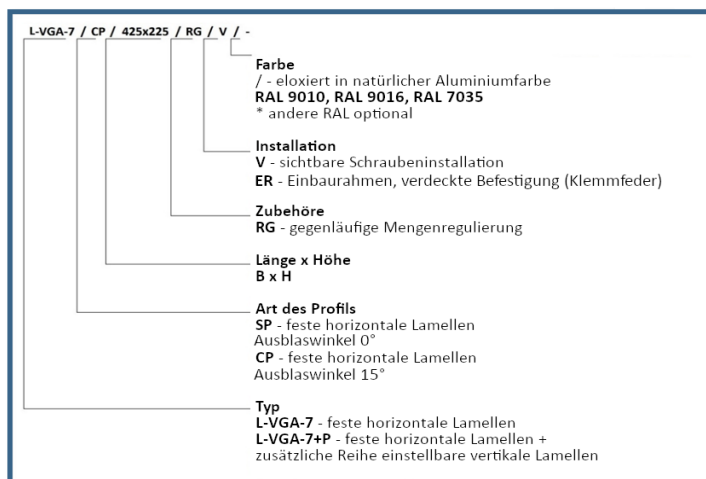

**L-VGA-8** Feste horizontale Lamellen

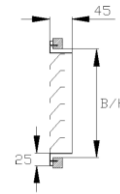

Größe		L-VGA-8/V	L-VGA-8/RG/V	ER
B	H			
225	125	15,22	26,48	6,34
325		18,34	31,04	6,34
425		21,63	35,27	7,05
525		25,64	41,32	7,75
625		29,63	46,55	8,46
825		35,25	58,15	10,15
1025		46,56	73,64	11,57
1225		52,07	85,86	15,50
225	175	18,41	31,04	6,34
325		20,82	35,27	7,05
425		24,84	40,93	7,75
525		30,45	48,94	9,30
625		36,04	56,96	10,15
825		42,45	68,98	11,57
1025		48,86	80,51	13,12
1225		59,26	94,29	16,20
225	225	20,03	32,89	7,05
325		24,82	42,54	7,75
425		29,63	46,54	8,94
525		35,27	57,85	10,15
625		44,06	70,55	10,87
825		50,48	81,87	13,12
1025		59,27	93,87	14,65
1225		67,29	105,82	16,92
225	325	24,82	42,54	7,75
325		30,45	52,21	9,30
425		36,86	62,62	10,87
525		45,66	73,83	12,40
625		54,48	85,06	13,12
825		66,49	103,51	15,50
1025		80,11	124,37	17,62
1225		94,52	146,74	19,18
225	425	28,04	47,34	8,94
325		38,45	64,21	10,87
425		49,66	78,49	12,40
525		59,27	94,27	13,82
625		67,29	104,32	15,50
825		85,70	130,77	17,62
1025		97,08	150,98	20,00
1225		118,56	182,12	21,42
225	525	36,04	58,57	10,15
325		49,38	76,19	12,40
425		61,68	96,68	13,82
525		68,09	111,53	15,50
625		80,11	125,18	16,92
825		101,74	154,84	19,32
1025		122,56	189,35	21,58
1225		148,15	225,45	23,83

225	625	45,66	71,43	10,87
325		57,85	87,46	13,12
425		70,55	106,73	15,50
525		81,70	126,77	16,92
625		94,52	146,74	18,47
825		118,56	182,02	20,73
1025		148,15	225,43	23,97
1225		166,60	259,13	26,08
225	825	52,07	83,46	13,12
325		70,55	106,73	15,50
425		92,93	138,00	17,62
525		104,15	158,03	19,32
625		121,76	184,50	20,73
825		151,39	248,74	23,97
1025		189,03	293,64	26,93
1225		219,49	345,01	29,88

- Die Preise gelten für naturfarben eloxierte Gitter
- Aufpreis für in RAL-Farbe lackierte Gitter auf Kundenwunsch:  
RAL 9010, RAL 9016, RAL 7035: + 20%  
andere RAL-Farben - exklusiv auf Anfrage

**BESTELLSCHLÜSSEL:**

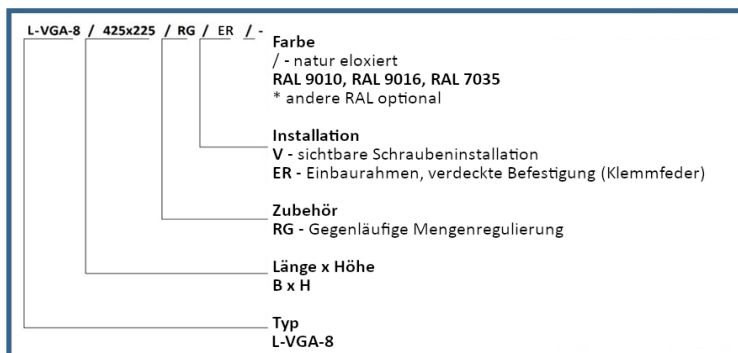

**L-VGA-9** Gitter 13x13mm



Größe		L-VGA-9/V	L-VGA-9/RG/V	ER
B	H			
225	125	15,27	26,49	6,31
325		17,54	29,58	6,31
425		19,84	32,64	7,02
525		25,18	40,79	7,72
625		29,00	46,64	8,43
825		35,85	58,65	10,11
1025		45,79	73,65	11,52
1225		54,18	87,83	15,44
225	175	18,31	30,34	6,31
325		22,13	35,75	7,02
425		26,71	43,46	7,72
525		32,04	50,45	9,26
625		37,40	58,24	10,11
825		45,79	72,21	11,52
1025		60,29	92,53	13,06
1225		72,46	108,11	16,13
225	225	21,37	34,17	7,02
325		27,47	45,11	7,72
425		35,05	53,55	8,91
525		40,44	62,87	10,11
625		45,79	71,45	10,82
825		56,46	87,72	13,06
1025		74,03	108,48	14,59
1225		90,04	127,68	16,84
225	325	27,47	45,11	7,72
325		36,63	57,46	9,26
425		45,79	71,45	10,82
525		51,90	79,94	12,35
625		63,33	93,78	13,06
825		82,42	119,29	15,44
1025		104,53	148,60	17,54
1225		120,56	171,83	19,10
225	425	35,05	53,69	8,91
325		45,79	71,45	10,82
425		57,23	85,93	12,35
525		68,70	102,76	13,76
625		80,12	117,77	15,44
825		104,53	149,41	17,54
1025		130,48	183,36	19,92
1225		152,59	215,89	21,32
225	525	40,44	62,87	10,11
325		51,90	79,94	12,35
425		67,91	102,76	13,76
525		82,42	125,67	15,44
625		99,96	144,83	16,84
825		130,48	183,36	19,23
1025		154,14	221,52	21,49
1225		180,86	257,80	23,73
225	625	45,79	71,45	10,82
325		63,33	93,78	13,06
425		80,12	117,77	15,44
525		99,96	144,83	16,84
625		114,45	165,72	18,39
825		150,31	212,78	20,64
1025		182,36	260,09	23,87
1225		210,60	302,78	25,97
225	825	56,46	87,72	13,06
325		82,42	119,29	15,44
425		104,53	149,41	17,54
525		130,48	183,36	19,23
625		150,31	212,78	20,64
825		192,29	289,23	23,87
1025		238,07	342,24	26,82
1225		280,80	406,58	29,75

- Die Preise gelten für naturfarben eloxierte Gitter
- Aufpreis für in RAL-Farbe lackierte Gitter auf Kundenwunsch:  
RAL 9010, RAL 9016, RAL 7035: + 20%  
andere RAL-Farben - exklusiv auf Anfrage

**BESTELLSCHLÜSSEL:**

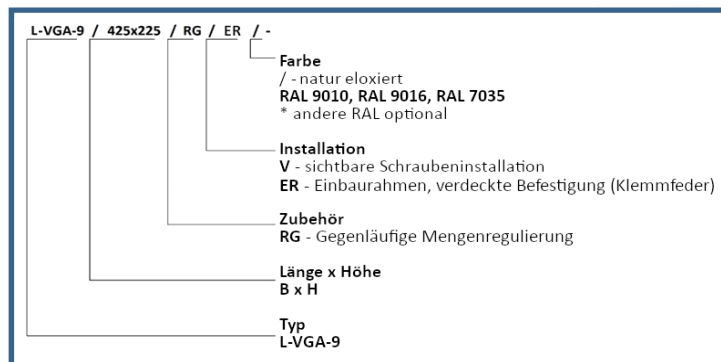

**L-VGA-10** Individuell einstellbare Lamellen



Größe		L-VGA-10/V	L-VGA-10/RG/V
B	H		
225	125	28,11	39,92
325		30,99	44,27
425		33,94	47,23
525		36,89	53,13
625		39,85	59,03
825		49,31	73,31
325	175	41,77	56,11
425		44,18	61,04
525		46,59	65,98
625		47,40	69,33
825		63,20	91,01
1025		79,00	112,18
325	225	44,18	62,74
425		47,40	67,63
525		53,00	76,62
625		57,84	84,84
825		68,28	101,18
1025		86,88	123,15
325	325	61,98	84,12
425		65,91	92,87
525		71,48	101,01
625		77,93	109,98
825		85,94	124,76
1025		94,76	141,15
825	425	101,09	148,33
1025		118,06	174,14
825	525	118,06	174,14
1025		146,19	216,19

Typ: 10/1

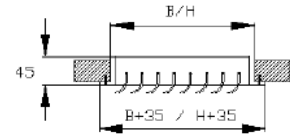

Typ: 10/1

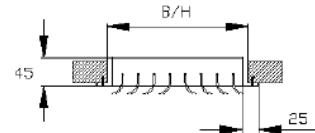

- Die Preise gelten naturfarben eloxierte Gitter
- Aufpreis für in RAL-Farbe lackierte Gitter auf Kundenwunsch:  
RAL 9010, RAL 9016, RAL 7035: + 20%  
andere RAL-Farben - exklusiv auf Anfrage

**BESTELLSCHLÜSSEL:**

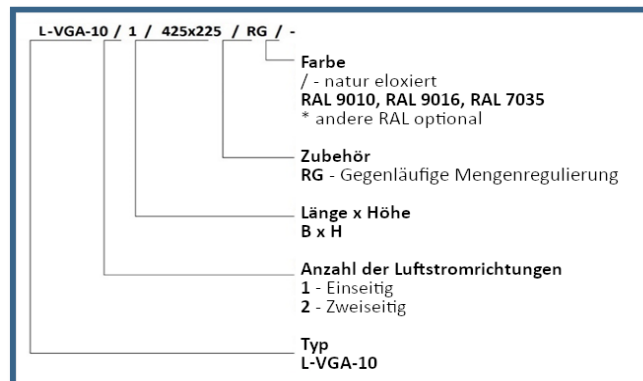

L-SCD-1

L-SCD-1A

L-SCD-1B



Frontblende			Anschlusskasten					
Größe	L-SCD-1A	L-SCD-1B	Größe / Anschluss	AK		INS 6	INS 10	INS 19
				AK	AK-V			
300	38,11	51,72	300/160	37,39	50,47	26,08	30,09	38,11
400	42,12	57,17	400/200	44,48	53,28	30,09	34,10	46,14
500	46,14	62,61	500/224	55,17	58,88	34,10	42,12	60,18
600	52,15	68,06	600/250	58,89	61,69	38,11	50,15	72,21
625	56,17	70,78	625/250	60,48	68,70	38,11	50,15	72,21

- Der Preis der Isolierung beinhaltet eine Isolierung an der Außenseite des Anschlusskastens
- Anschlusskasten mit Drosselklappe
- Standardfarbe: weiß RAL 9010
- Aufpreis für Frontblende in RAL n.Wahl  
 bis 25 Stück: + 25%  
 von 26 bis 50 Stück: + 20%  
 über 50 Stück: + 15%

**BESTELLSCHLÜSSEL:**

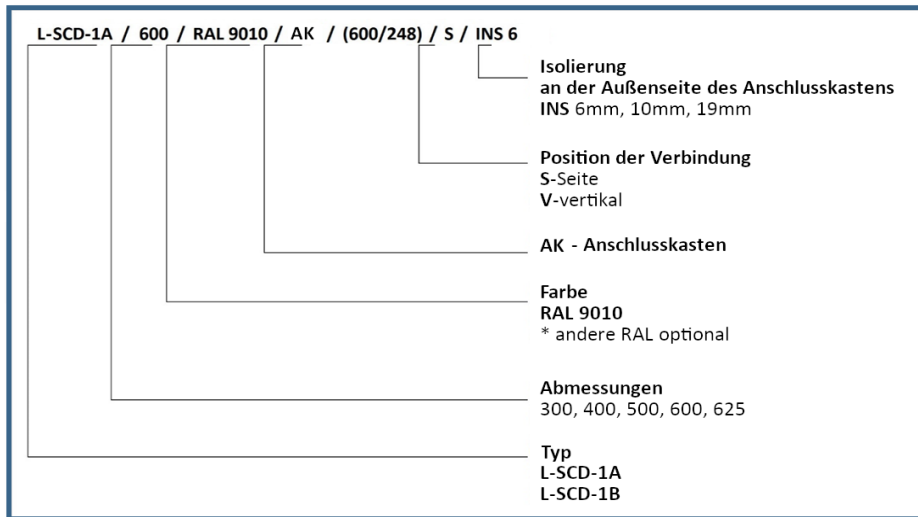



L-ASN



Frontblende		
Größe	L-ASN	AK
AK / Anschluss		
1 / 200/125	20,00	36,40
2 / 300/160	26,00	37,39
4 / 400/200	38,00	44,48
6 / 500/224	46,00	55,17
7 / 600/250	53,00	58,89
8 / 625/250	58,00	60,48
8 / 625/315	58,00	66,53

- Standardfarbe: weiß RAL 9010
- andere RAL-Farben - exklusiv auf Anfrage

**BESTELLSCHLÜSSEL:**

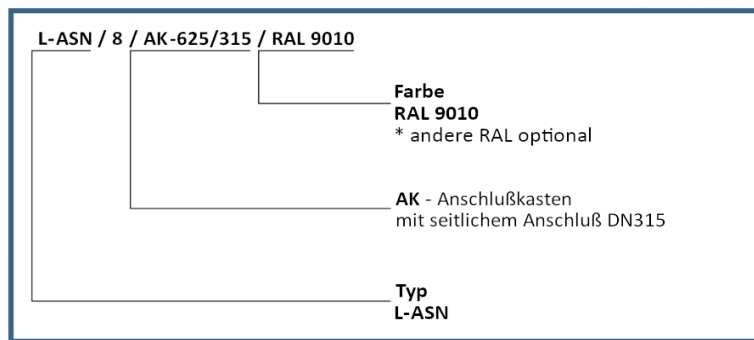

L-SCD-3S

Auslass		
Größe / D	L-SCD-3S	A
150 / 148	25,09	257 mm
200 / 198	33,94	309 mm
250 / 249	44,27	362 mm
300 / 298	60,51	415 mm
350 / 348	75,26	460 mm

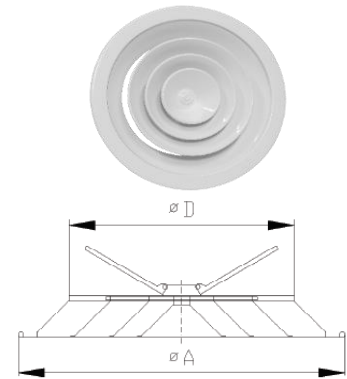

- Standardfarbe: weiß RAL 9016
- andere RAL-Farben - exklusiv auf Anfrage

BESTELLSCHLÜSSEL:

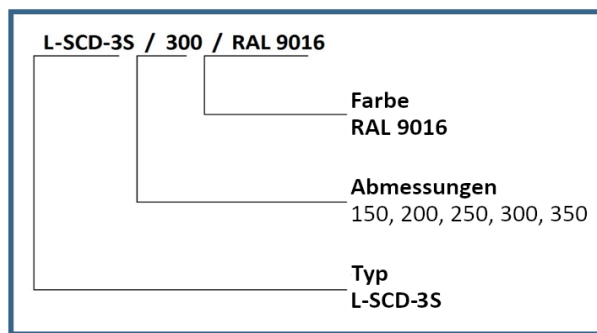

L-SCD-4

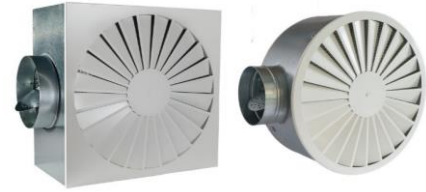

Frontblende		Anschlusskasten					
Größe	L-SCD-4/R1	Größe / Anschluss	quadratisch	rund	INS 6	INS 10	INS 19
	L-SCD-4/K1		AK	AK-R			
300/250	43,65	300/160	37,39	52,37	26,08	30,09	38,11
400/350	46,56	400/200	44,48	55,45	30,09	34,10	46,14
500/450	49,47	500/224	55,17	61,61	34,10	42,12	60,18
600/550	55,28	600/250	58,89	64,69	38,11	50,15	72,21
625/550	57,90	625/250	60,48	64,69	38,11	50,15	72,21

- INS Isolierung an der Außenseite des Anschlusskastens
- Anschlusskasten mit Drosselklappe im Anschlussstutzen
- Frontblende Standardfarbe: weiss RAL 9010
- Aufpreis für Frontblende in RAL  
bis 25 Stück: + 25%  
von 26 bis 50 Stück: + 20%  
über 50 Stück: + 15%

BESTELLSCHLÜSSEL:

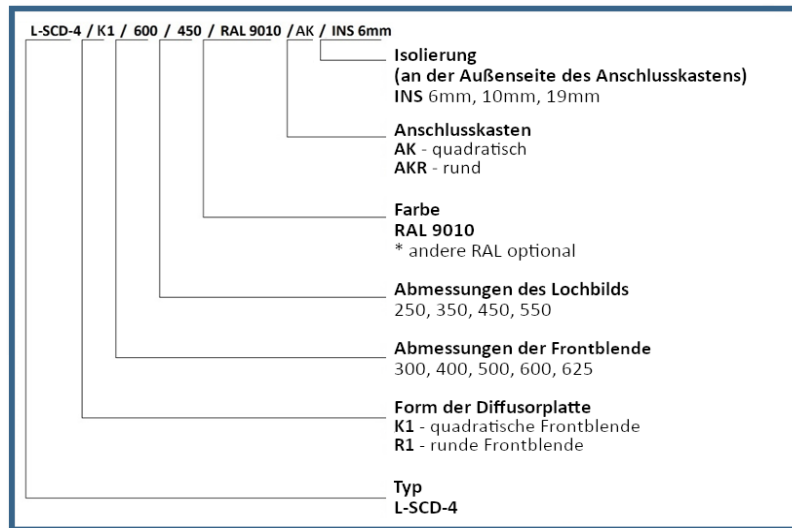

L-SCD-4

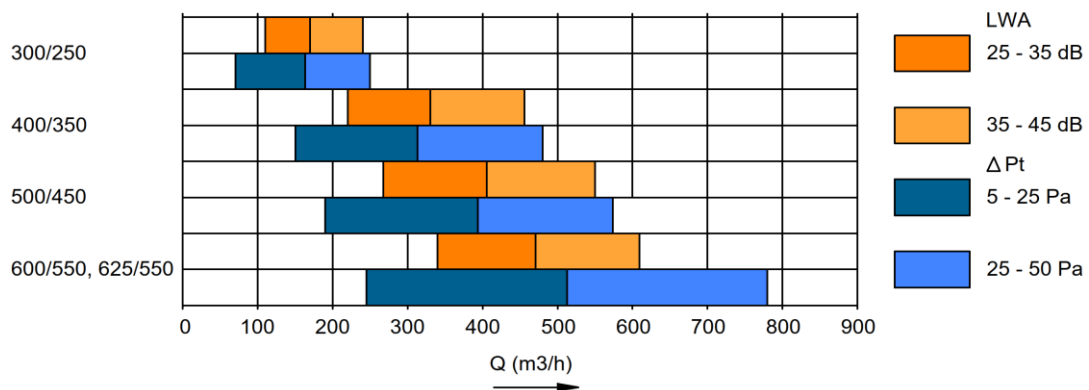

L-SCD-5



Frontblende		Anschlusskasten					
Größe	L-SCD-5/R1	Größe / Anschluss	quadratisch	rund	INS 6	INS 10	INS 19
	L-SCD-5/K1		AK	AKR			
300	56,67	300/160	37,39	52,37	26,08	30,09	38,11
400	60,47	400/200	44,48	55,45	30,09	34,10	46,14
500	64,26	500/224	55,17	61,61	34,10	42,12	60,18
600	71,86	600/250	58,89	64,69	38,11	50,15	72,21
625	75,65	625/250	60,48	64,69	38,11	50,15	72,21

- INS Isolierung an der Außenseite des Anschlusskastens
- Anschlusskasten mit Drosselklappe im Anschlussstutzen
- Frontblende Standardfarbe: weiss RAL 9010
- Aufpreis für Frontblende in RAL  
bis 25 Stück: +25%  
von 26 bis 50 Stück: + 20%  
über 50 Stück: + 15%

BESTELLSCHLÜSSEL:

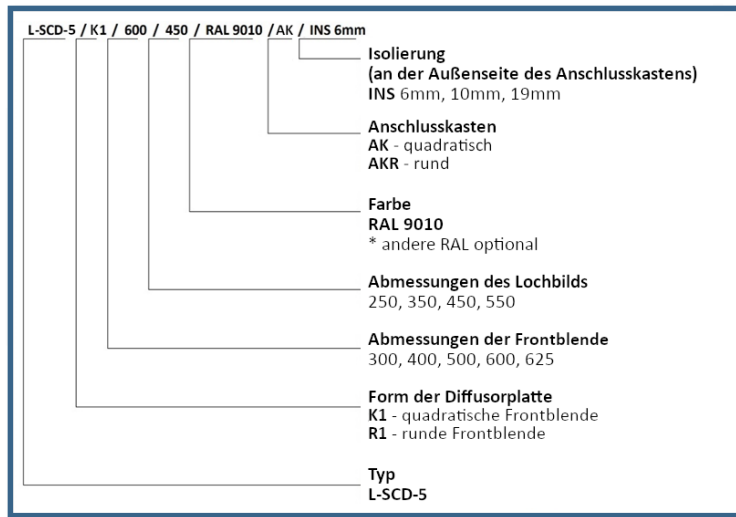

L-SCD-5

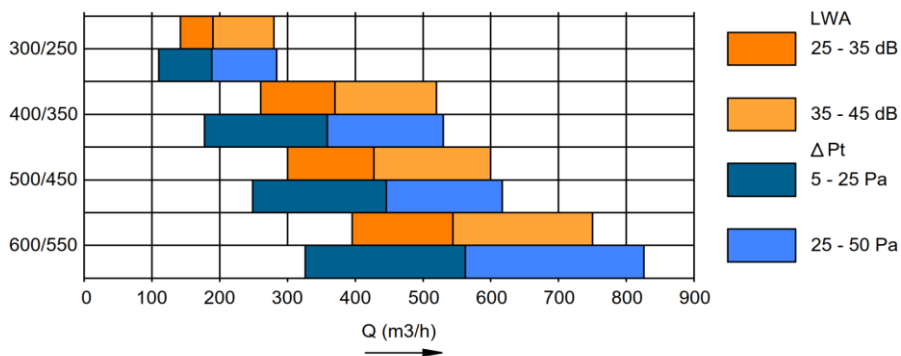

**L-SCD-6**



Frontblende			Anschlusskasten				
Größe	L-SCD-6/R	L-SCD-6/PL	Größe	RPB-1/PP	INS 6	INS 10	INS 19
	L-SCD-6/K		rund				
100	27,98	47,97	180/78	57,31	18,05	22,07	30,09
125	29,32	47,97	180/98	58,74	18,05	22,07	30,09
160	30,65	47,97	200/123	60,18	22,07	26,08	34,10
180	33,31	47,97	250/158	67,34	26,08	30,09	38,11
200	35,98	47,97	250/158	67,34	26,08	30,09	38,11
250	38,64	47,97	315/198	74,51	30,09	34,10	42,12
315	41,31	47,97	400/248	88,83	34,10	38,11	50,15
400	45,31	47,97	500/313	111,76	38,11	46,14	64,19

- INS Isolierung an der Außenseite des Anschlusskastens
- Anschlusskasten mit Drosselklappe im Anschlussstutzen
- Frontblende Standardfarbe: weiss RAL 9010
- Aufpreis für Frontblende in RAL  
 bis 25 Stück: + 25%  
 von 26 bis 50 Stück: + 20%  
 über 50 Stück: + 15%

**BESTELLSCHLÜSSEL:**

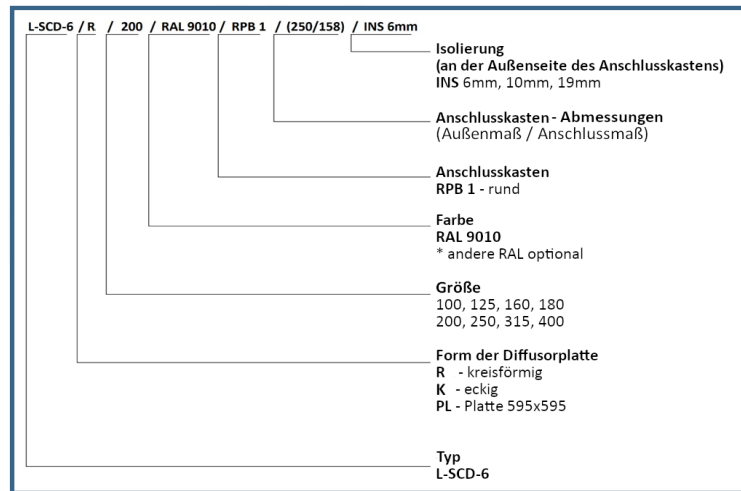

L-SCD-6

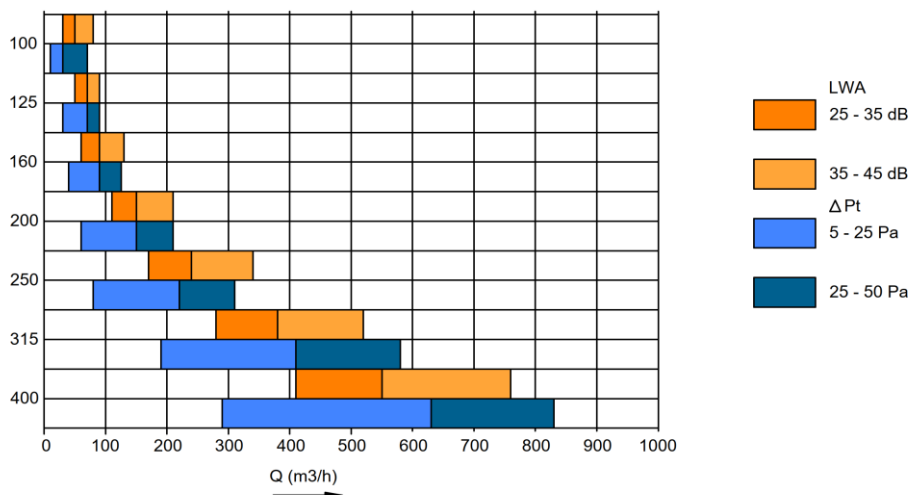

L-SCD-7



Größe	Frontblende		Deckenklemmring		Anschlusskasten						
	L-SCD-7/R	L-SCD-7/PL	PB-4-PP	KLR	Größe rund	RPB-1/PP	Größe quadr.	AK mit ADP	INS 6	INS 10	INS 19
100	30,09	51,58	54,45	20,80	180/98	58,74	200/125	53,10	18,05	22,07	30,09
125	31,52	53,01	58,74	23,50	180/98	58,74	200/125	53,10	18,05	22,07	30,09
160	32,95	55,88	63,04	30,60	200/123	60,18	300/158	58,60	22,07	26,08	34,10
200	35,82	57,31	70,21	37,60	250/158	67,34	300/158	58,60	26,08	30,09	38,11
250	42,98	63,04	75,94	44,70	315/198	74,51	400/198	66,30	30,09	34,10	42,12
315	51,58	73,07	81,67	46,70	400/248	88,83	625/248	92,74	34,10	38,11	50,15
400	75,94	96,00	90,27	72,00	500/313	111,76	625/248	92,74	38,11	46,14	64,19

- INS Isolierung an der Außenseite des Anschlusskastens
- Anschlusskasten mit Drosselklappe im Anschlussstutzen
- Frontblende Standardfarbe: weiss RAL 9010

- Aufpreis für Frontblende in RAL  
bis 25 Stück: + 25%  
von 26 bis 50 Stück: + 20%  
über 50 Stück: + 15%

**BESTELLSCHLÜSSEL:**

L-SCD-7 / PL / 200 / RAL 9010 / C / RPB-1 / (250/158) / INS 6mm

**Isolierung**  
(an der Außenseite des Anschlusskastens)  
INS 6mm, 10mm, 19mm

**Anschlusskasten-Abmessungen**  
(Außenmaß / Anschlussmaß)

RPB-1 - runder Anschlusskasten  
AK m. ADP - quadr. Anschlusskasten mit Adapter  
KLR - Klemmring mit Traverse  
PB-4-PP - Klemmring mit Lochblech und Traverse

**Installation**  
C - zentrale Befestigung, Standard  
S - mit seitlichen Schrauben am Hals des Diffusors

**Farbe**  
RAL 9010  
\* andere RAL optional

**Abmessungen**  
100, 125, 160, 200, 250, 315, 400

**Form der Diffusorplatte**  
R - rund  
K - quadratisch  
PL - Platte 595x595 für Installation in falsche Decken

**Typ**  
L-SCD-7

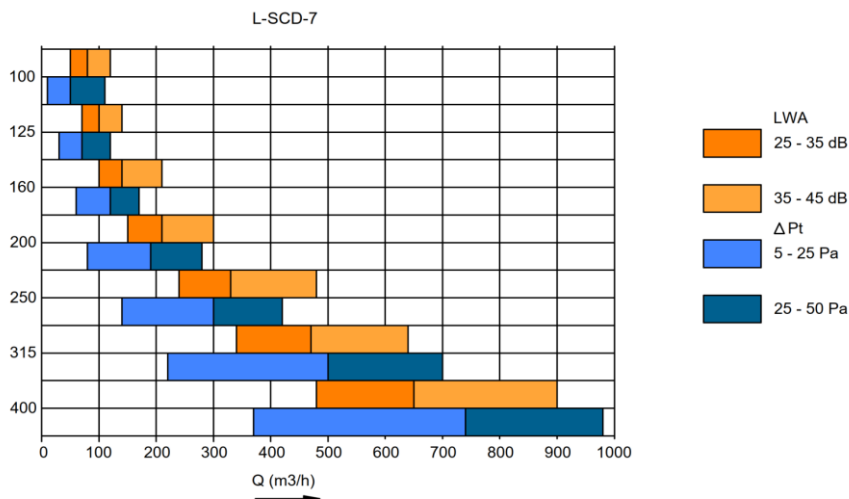

L-SCD-8

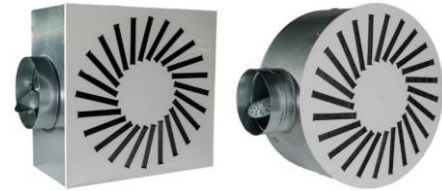

Frontblende mit Lamellen		Anschlusskasten					
Größe / Lamellen	L-SCD-8/R1 L-SCD-8/K1	Größe / Anschluss	quadratisch	rund	INS 6	INS 10	INS 19
			AK	AK-R			
310/8	33,70	300/160	37,39	52,37	26,08	30,09	38,11
400/16	47,74	400/200	44,48	55,45	30,09	34,10	46,14
500/16	57,77	400/200	44,48	55,45	30,09	34,10	46,14
500/24	63,79	500/224	55,17	61,61	34,10	42,12	60,18
600/16	59,78	400/200	44,48	55,45	30,09	34,10	46,14
600/24	67,80	600/250	58,89	64,69	38,11	50,15	72,21
600/48	81,84	600/250	58,89	64,69	38,11	50,15	72,21
625/16	61,78	400/200	44,48	55,45	30,09	34,10	46,14
625/24	71,81	625/250	60,48	64,69	38,11	50,15	72,21
625/48	85,85	625/250	60,48	64,69	38,11	50,15	72,21
625/54	89,87	625/250	77,74	82,74	38,11	50,15	72,21
800/72	136,00	800/315 (355)	109,47	114,47	60,18	76,22	106,31

Frontblende ohne Lamellen		Anschlusskasten					
Größe / Öffnungen	L-SCD-8/R1/A L-SCD-8/K1/A	Größe / Anschluss	quadratisch	rund	INS 6	INS 10	INS 19
			AK	AK-R			
310/8	29,69	300/160	37,39	52,37	26,08	30,09	38,11
400/16	43,73	400/200	44,48	55,45	30,09	34,10	46,14
500/16	49,75	400/200	44,48	55,45	30,09	34,10	46,14
500/24	53,76	500/224	55,17	61,61	34,10	42,12	60,18
600/16	49,75	400/200	44,48	55,45	30,09	34,10	46,14
600/24	55,76	600/250	58,89	64,69	38,11	50,15	72,21
600/48	67,80	600/250	58,89	64,69	38,11	50,15	72,21
625/16	51,75	400/200	44,48	55,45	30,09	34,10	46,14
625/24	59,78	625/250	60,48	64,69	38,11	50,15	72,21
625/48	71,81	625/250	60,48	64,69	38,11	50,15	72,21
625/54	75,82	625/250	77,74	82,74	38,11	50,15	72,21
800/72	97,89	800/315 (355)	109,47	114,47	60,18	76,22	106,31

- INS Isolierung an der Außenseite des Anschlusskastens
- Anschlusskasten mit Drosselklappe im Anschlussstutzen
- Frontblende Standardfarbe: weiss RAL 9010, Lamellen schw. o. weiss, Standard schwarz
- Aufpreis für Frontblende in RAL nach Wahl (Lamellen ausschließlich in schwarz oder weiss)  
bis 25 Stück: + 25%  
von 26 bis 50 Stück: + 20%  
über 50 Stück: + 15%

**BESTELLSCHLÜSSEL:**

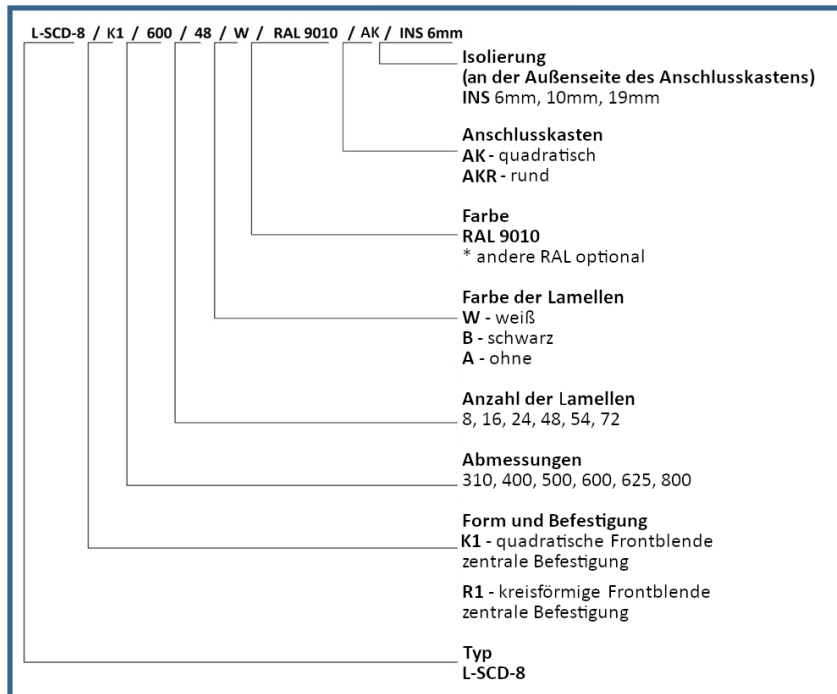

L-SCD-8

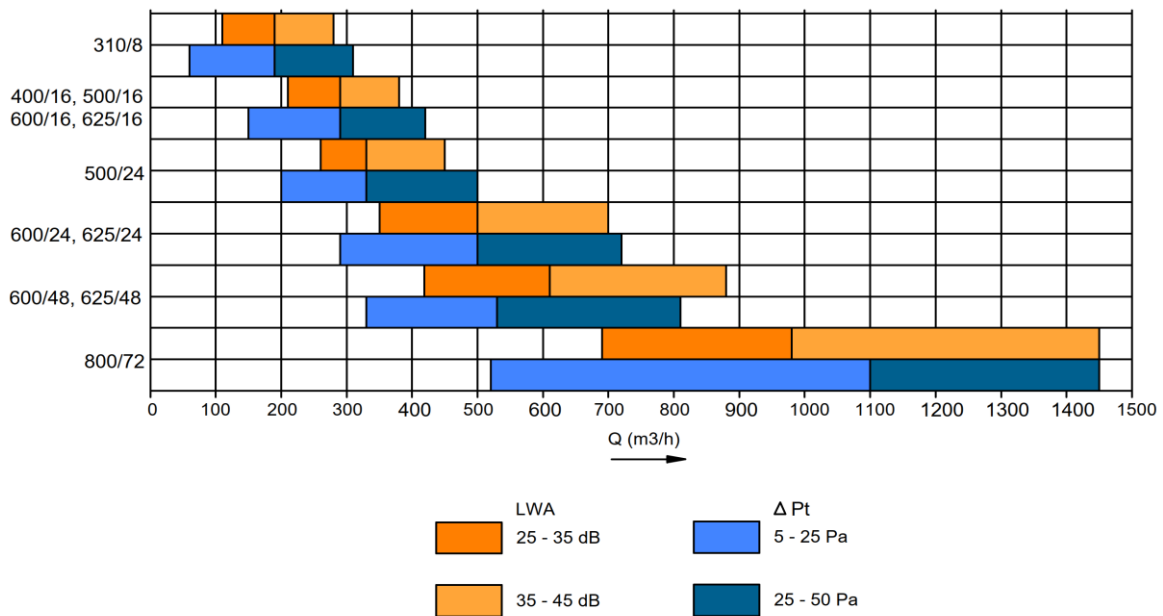



L-SCD-9



Frontblende mit Lamellen			Anschlusskasten					
Größe	L-SCD-9/KK1	L-SCD-9/KR1/Z	Größe / Anschluss	quadratisch	rund	INS 6	INS 10	INS 19
		L-SCD-9/RR1/Z		AK	AK-R			
310	43,52	35,45	AKS* 300/160	48,61	52,37	25,89	29,87	37,84
400	55,47	49,39	400/200	44,48	55,45	29,87	33,86	45,81
500	73,39	65,32	500/224	55,17	61,61	33,86	41,82	59,75
600	85,34	75,28	600/250	58,89	64,69	37,84	49,79	71,70
625	89,32	81,26	625/250	60,48	64,69	37,84	49,79	71,70
800	149,07	135,03	800/313 (348)	141,54	133,44	59,75	75,68	105,55

Frontblende ohne Lamellen			Anschlusskasten					
Größe	L-SCD-9/KK1/A	L-SCD-9/KR1/A	Größe / Anschluss	quadratisch	rund	INS 6	INS 10	INS 19
		L-SCD-9/RR1/A		AK	AK-R			
310	33,56	29,48	300/160	48,61	52,37	25,89	29,87	37,84
400	47,50	43,42	400/200	44,48	55,45	29,87	33,86	45,81
500	59,45	53,37	500/224	55,17	61,61	33,86	41,82	59,75
600	65,42	57,36	600/250	58,89	64,69	37,84	49,79	71,70
625	69,41	63,33	625/250	60,48	64,69	37,84	49,79	71,70
800	99,28	87,23	800/313 (348)	127,18	109,54	59,75	75,68	105,55

- INS Isolierung an der Außenseite des Anschlusskastens
- Anschlusskasten mit Drosselklappe im Anschlussstutzen, \*AKS = Sondergröße nötig für die Größe 310
- Frontblende Standardfarbe: weiss RAL 9010, Lamellen schw. o. weiss, Standard schwarz
- Aufpreis für Frontblende in RAL nach Wahl (Lamellen ausschließlich in schwarz oder weiss)  
bis 25 Stück: + 25%  
von 26 bis 50 Stück: + 20%  
über 50 Stück: + 15%

**BESTELLSCHLÜSSEL:**

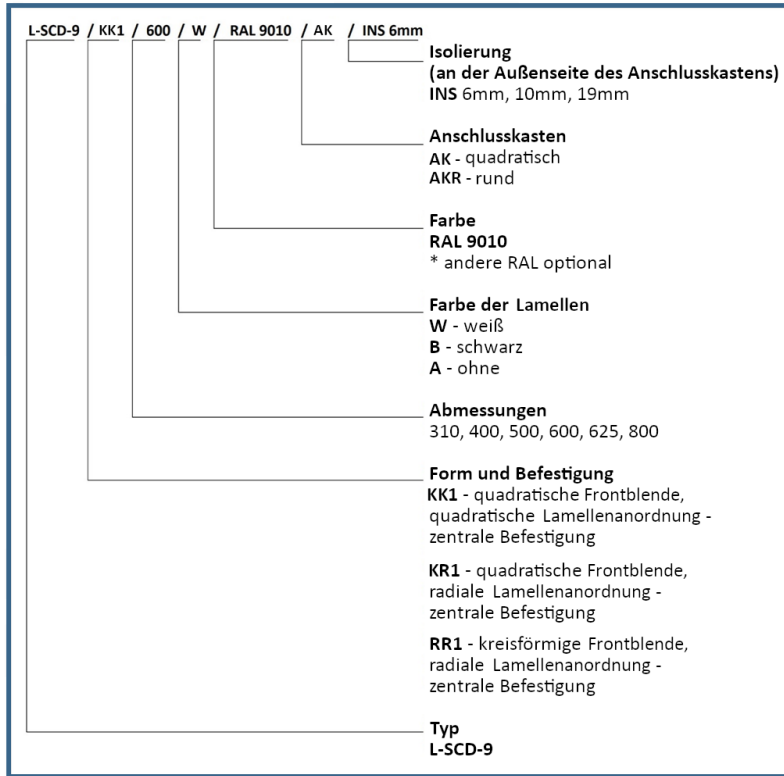

**L-SCD-9**

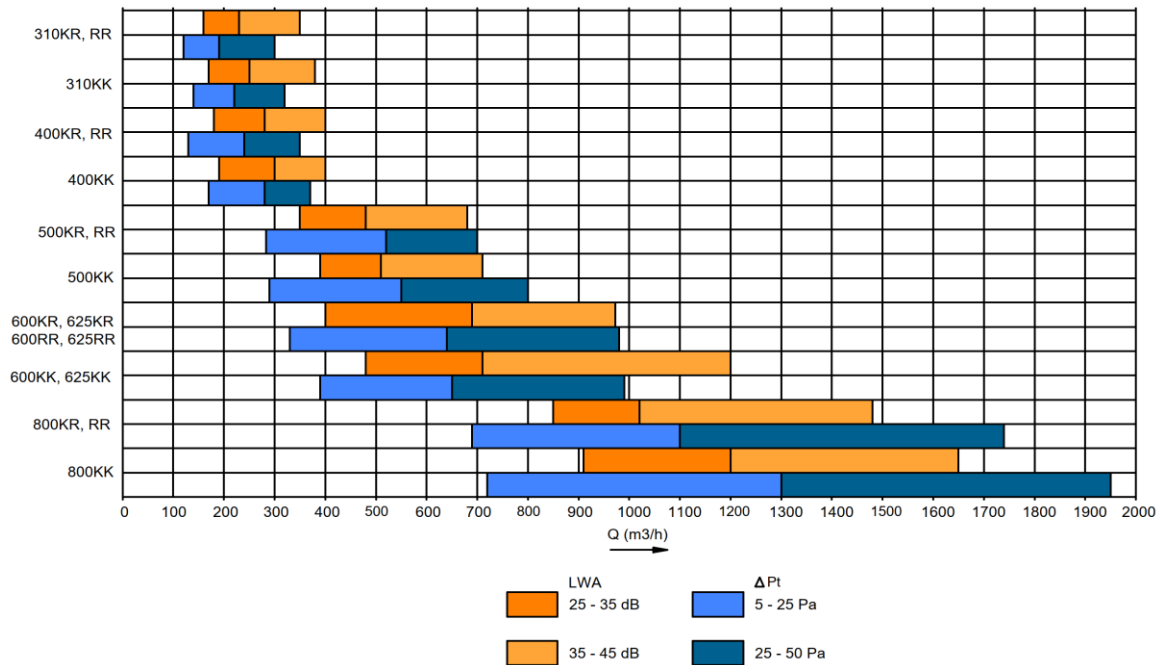

L-SCD-10

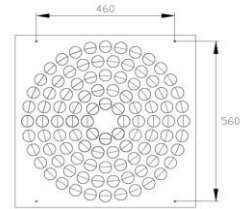
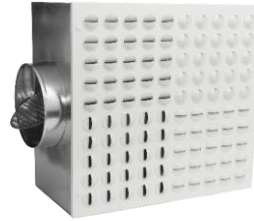

Frontblende			Anschlusskasten					
Größe	L-SCD-10/KK1/Z	L-SCD-10/KR1/Z	Größe	quadratisch	rund	INS 6	INS 10	INS 19
		L-SCD-10/RR1/Z		AK	AK-R			
300	47,28	38,69	300/160	37,39	52,37	26,08	30,09	38,11
400	68,77	54,45	400/200	44,48	55,45	30,09	34,10	46,14
500	81,67	74,51	500/224	55,17	61,61	34,10	42,12	60,18
600	97,43	91,70	600/250	58,89	64,69	38,11	50,15	72,21
625	98,86	93,13	625/250	60,48	64,69	38,11	50,15	72,21

Frontblende			Anschlusskasten					
Größe	L-SCD-10/KK1/A	L-SCD-10/SR1/A	Größe	quadratisch	rund	INS 6	INS 10	INS 19
		L-SCD-10/RR1/A		AK	AK-R			
300	42,98	35,82	300/160	37,39	52,37	26,08	30,09	38,11
400	60,18	48,72	400/200	44,48	55,45	30,09	34,10	46,14
500	71,64	65,91	500/224	55,17	61,61	34,10	42,12	60,18
600	83,10	78,80	600/250	58,89	64,69	38,11	50,15	72,21
625	85,97	80,24	625/250	60,48	64,69	38,11	50,15	72,21

- Der Preis der Isolierung beinhaltet eine Isolierung an der Außenseite des Anschlusskasten
- Anschlusskasten beinhaltet immer Drosselklappe
- Standardfarbe: weiß RAL 9010
- Aufpreis für Frontblende in RAL nach Wahl (Lamellen ausschließlich in weiss)
  - bis 25 Stück: + 25%
  - von 26 bis 50 Stück: + 20%
  - über 50 Stück: + 15%

**BESTELLSCHLÜSSEL:**

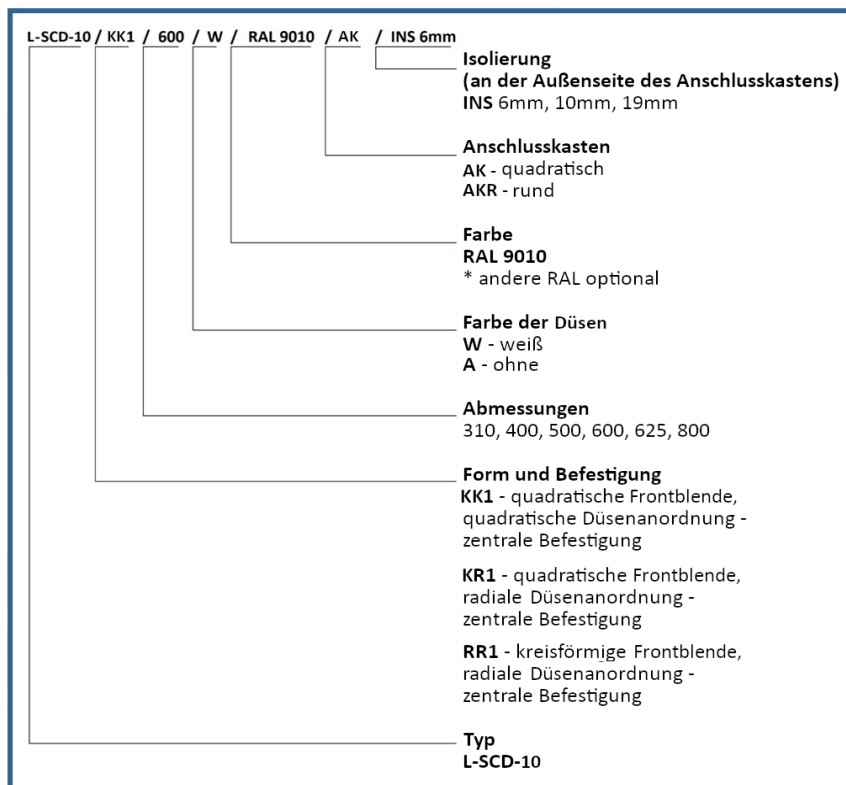

L-SVD-1



Größe	L-SVD-1/C	L-SVD-1/E	L-SVD-1/T	PP	RPB-1/L	INS 6	INS 10	INS 19
200	95,82	121,68	223,59	10,65	66,92	28,90	31,94	42,59
250	115,60	141,45	243,36	13,69	80,61	33,46	36,50	50,19
315	150,58	170,35	278,34	16,73	98,86	38,02	45,63	60,84
400	182,52	202,29	310,28	19,77	123,20	47,15	56,28	77,57
500	249,44	269,22	377,21	22,81	156,66	56,28	69,97	101,91
630	345,26	365,04	473,03	28,90	188,60	68,44	85,18	130,81

Antrieb	
BA1 - Belimo LM24A	147,54
BA4 - Belimo LM230A	147,54
BA7 - Belimo LM24A-SR	199,25
BA13 - Belimo CM24L	126,24
BA14 - Belimo CM230-L	130,81
BA15 - Belimo CM24-SR-L	184,04

- INS Isolierung an der Außenseite des Anschlusskastens
- Anschlusskasten mit Drosselklappe im Anschlussstutzen
- Standardfarbe: weiß RAL 9010
- Aufpreis für Frontblende in RAL n.Wahl

bis 25 Stück: + 25%

von 26 bis 50 Stück: + 20%

über 50 Stück: + 15%

**BESTELLSCHLÜSSEL:**

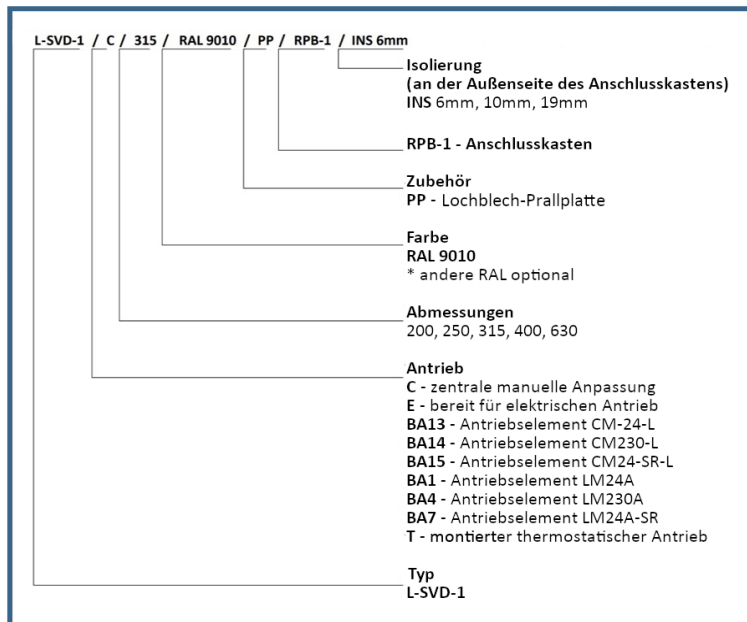

**ANWENDUNGSBEREICH**

Größe	200	250	315	400	500	630
elektrischer Antrieb	CM	LM				

L-SVD-2



Größe	L-SVD-2/C	L-SVD-2/E	L-SVD-2/T	PP	PL	RPB-1/L	INS 6	INS 10	INS 19
200	91,03	117,03	230,03	10,65	40,15	66,92	28,90	31,94	42,59
250	100,57	126,57	239,57	13,69	40,15	80,61	33,46	36,50	50,19
315	131,00	157,00	270,00	16,73	40,15	98,86	38,02	45,63	60,84
400	158,79	184,79	297,79	19,77	40,15	123,20	47,15	56,28	77,57
500	217,01	243,01	356,01	22,81	-	156,66	56,28	69,97	101,91

Antrieb	
BA1 - Belimo LM24A	147,54
BA4 - Belimo LM230A	147,54
BA7 - Belimo LM24A-SR	199,25
BA13 - Belimo CM24L	126,24
BA14 - Belimo CM230-L	130,81
BA15 - Belimo CM24-SR-L	184,04

- INS Isolierung an der Außenseite des Anschlusskastens
- Anschlusskasten mit Drosselklappe im Anschlussstutzen
- Standardfarbe: weiß RAL 9010
- Aufpreis für Frontblende in RAL n.Wahl

bis 25 Stück: + 25%

von 26 bis 50 Stück: + 20%

über 50 Stück: + 15%

**BESTELLSCHLÜSSEL:**

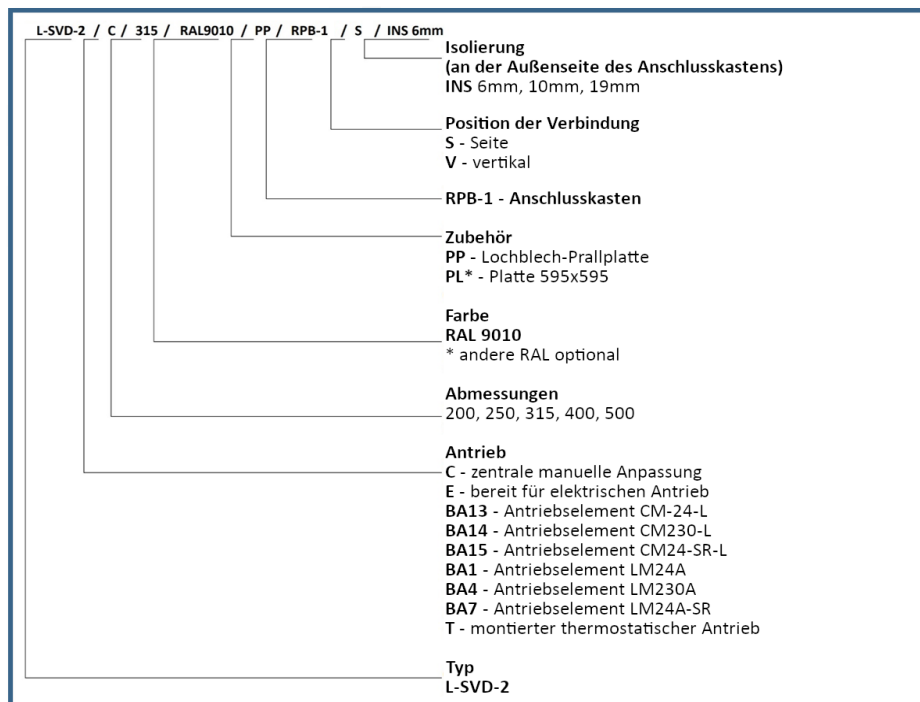

\* PL - Diffusor in der Platte 595x595 nur für Größen 200, 250, 315 und 400

**ANWENDUNGSBEREICH**

Größe	200	250	315	400	500
elektrischer Antrieb	CM			LM	

L-DHV



Größe	DHV-R	DHV-M230-OZ	DHV-M24-OZ	DHV-M230-K	DHV-M24-K
300	287,51	399,83	399,83	479,82	448,48
400	336,55	448,87	448,87	528,86	497,51
500	387,52	499,83	499,83	579,82	548,49
600	476,55	588,86	588,86	668,87	637,52
800	683,68	824,06	819,83	892,14	892,14

Größe	A-H	A-H	A-H	A-H	A-H
300	346,16	458,47	458,47	538,48	507,13
400	410,59	522,90	522,90	602,91	571,56
500	475,98	588,29	588,29	668,29	636,95
600	583,68	695,98	695,98	775,99	744,64
800	827,15	967,53	963,30	1035,61	1035,61

Größe	A-H-Z	A-H-Z	A-H-Z	A-H-Z	A-H-Z
300	370,40	482,71	482,71	562,72	531,37
400	438,48	550,79	550,79	630,79	599,45
500	510,97	623,29	623,29	703,29	671,94
600	623,87	736,18	736,18	816,18	784,84
800	880,22	1020,61	1016,38	1088,69	1088,69

- Frontblende Standardfarbe: weiss RAL 9010

**BESTELLSCHLÜSSEL:**

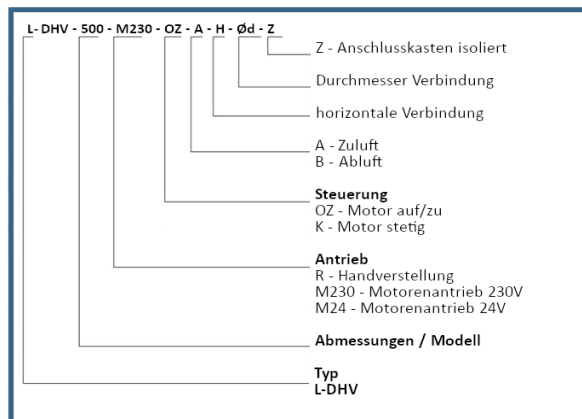

L-SDD-3,4



Länge	Frontblende nat. eloxiert				Mehrpreis für Frontblende in RAL 9010			
	L-SDD-3/1	L-SDD-3/2	L-SDD-3/3	L-SDD-3/4	/1	/2	/3	/4
800	25	42	54	70	6	8	10	12
900	26	44	57	73	7	9	11	14
1000	28	46	60	77	8	10	12	15
1100	29	50	63	81	9	11	13	17
1200	32	53	69	88	10	12	14	18
1300	34	57	74	95	10	13	16	20
1400	37	61	80	103	11	14	17	21
1500	39	66	86	110	12	15	18	23
1600	42	70	92	117	13	16	19	24
1700	45	75	97	125	14	17	20	26
1800	47	79	103	132	14	18	22	27
1900	50	83	109	140	15	19	23	29
2000	53	88	114	147	16	20	24	30

Länge	Anschlusskasten mit Traverse für verdeckte Befestigung			
	L-SDD-3/1/PB	L-SDD-3/2/PB	L-SDD-3/3/PB	L-SDD-3/4/PB
800	52	59	65	71
900	52	59	65	71
1000	52	59	65	71
1100	57	64	71	78
1200	62	70	77	85
1300	68	76	84	92
1400	73	82	90	99
1500	78	88	96	106
1600	83	94	103	113
1700	89	100	109	120
1800	94	105	116	127
1900	99	111	122	134
2000	104	117	129	141

Länge	Frontblende nat. eloxiert				Mehrpreis für Frontblende in RAL 9010			
	L-SDD-4/1	L-SDD-4/2	L-SDD-4/3	L-SDD-4/4	/1	/2	/3	/4
800	42	62	80	96	8	10	12	15
900	44	66	85	101	9	11	14	17
1000	46	69	89	107	10	12	15	19
1100	51	76	98	117	11	13	17	21
1200	55	83	107	128	12	14	18	23
1300	60	90	116	139	13	16	20	25
1400	65	97	125	149	14	17	21	27
1500	69	104	134	160	15	18	23	29
1600	74	111	143	171	16	19	24	30
1700	78	118	152	181	17	20	26	32
1800	83	125	161	192	18	22	27	34
1900	88	131	170	203	19	23	29	36
2000	92	138	179	213	20	24	30	38

Länge	Anschlusskasten mit Traverse für verdeckte Befestigung			
	L-SDD-4/1/PB	L-SDD-4/2/PB	L-SDD-4/3/PB	L-SDD-4/4/PB
800	56	61	68	73
900	56	61	68	73
1000	56	56	62	67
1100	59	67	74	80
1200	63	74	81	87
1300	70	80	88	94
1400	74	86	95	102
1500	79	92	99	109
1600	84	98	107	116
1700	90	104	113	123
1800	95	110	119	131
1900	100	117	127	138
2000	105	123	135	145



- andere RAL-Farben - exklusiv auf Anfrage
- Außenisolierung am Anschlusskasten - exklusiv auf Anfrage

**BESTELLSCHLÜSSEL:**

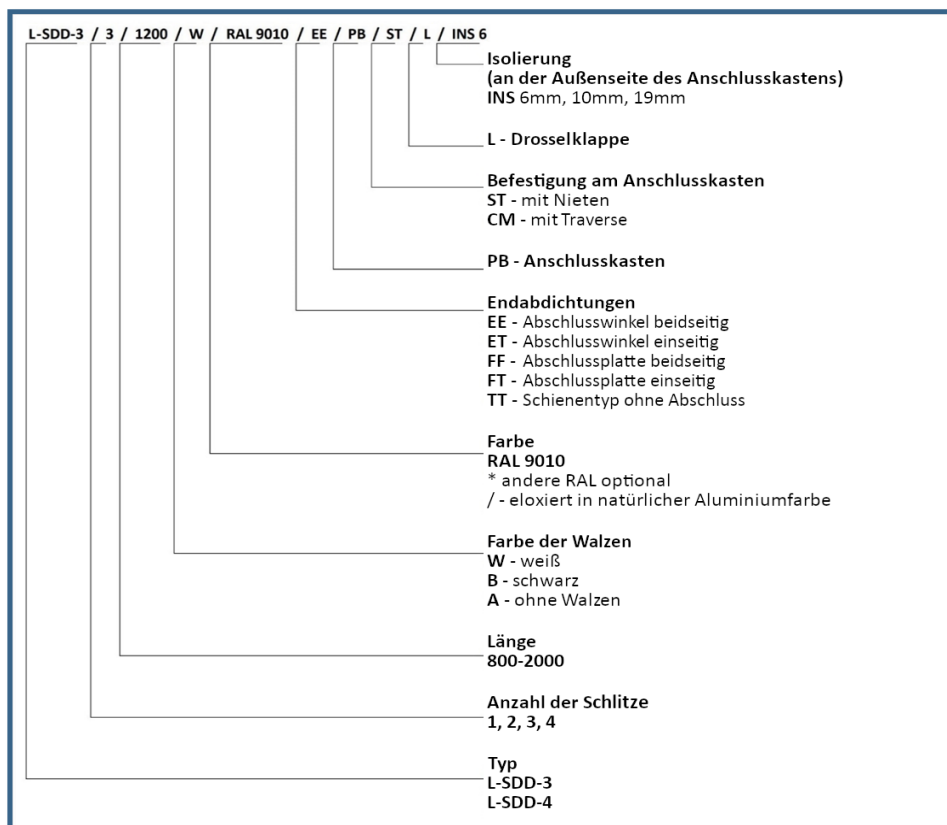

L-SAN-2



Größe	L-SAN-2-R	L-SAN-2/E
100	-	-
160	71,47	85,52
200	90,76	105,15
250	120,87	134,59
315	160,69	176,65
350	190,67	204,69
400	215,28	229,93
450	245,95	259,37

Antriebe nur für L-SAN-2/E		
BA1 - Belimo LM24A		134,59
BA4 - Belimo		176,65
BA7 - Belimo LM24A-		204,69
BA10 - Belimo		229,93
T - thermostatischer		259,37

- Standardfarbe: weiß RAL 9010
- andere RAL-Farben - exklusiv auf Anfrage

L-SAP-Z



Größe	L-SAP-Z-R
100	56,67
125	59,66
160	71,47
200	90,76
250	101,11
315	128,33
400	166,94

- Standardfarbe: weiß RAL 9010

BESTELLSCHLÜSSEL:

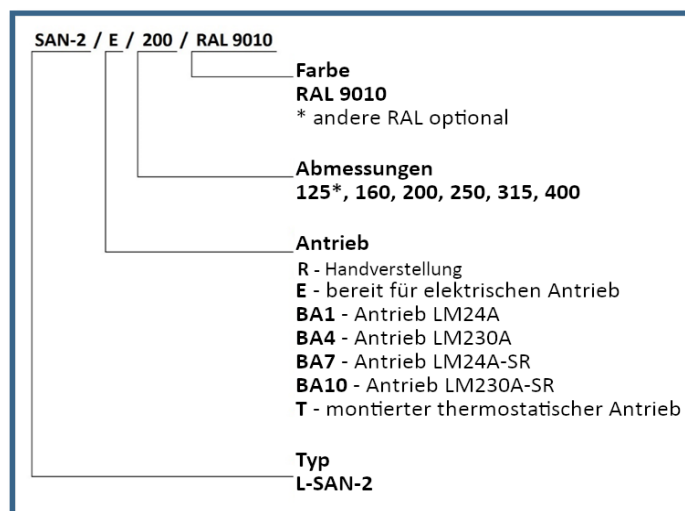

\* Größe 100 und 125 nur mit Handantrieb

- L-AD-1** Rechteckig
- L-AD-2** Rund
- L-AD-3** Halbrund
- L-AD-4** Viertelrund



- Alle Kombinationen von L-AD auf Kundenanfrage

**BESTELLSCHLÜSSEL:**

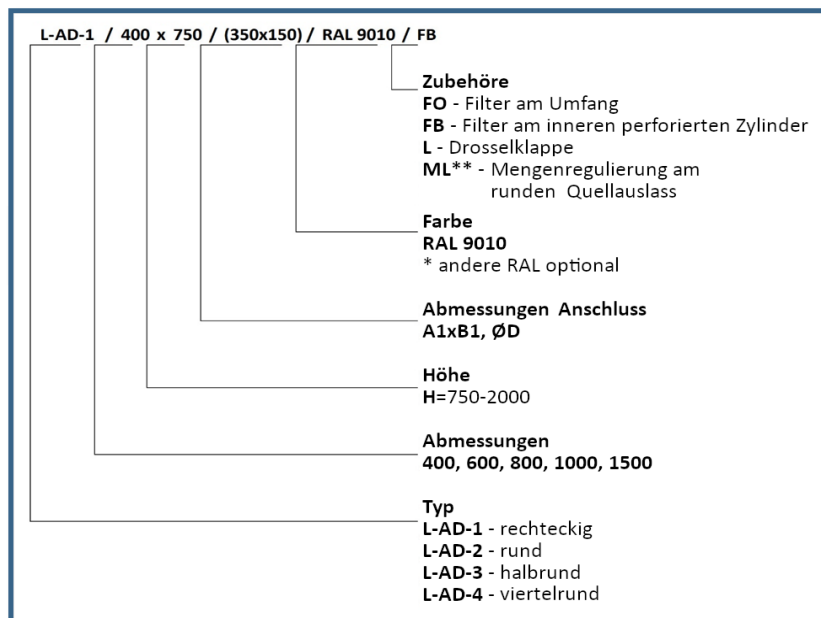

\* Zubehör F nur mit L-AD-1 möglich

\*\* Zubehör ML, TL nur mit L-AD-2 möglich

**L-CPL-1**



Größe	ZN	AL	INOX	D mm	D1 mm	Aeff. m²
160	48,72	54,45	118,21	152	198	0,013
200	54,45	63,04	126,80	192	248	0,021
250	60,18	73,07	135,40	242	313	0,033
300	65,91	81,67	144,00	292	398	0,048
315	75,94	90,27	154,74	307	398	0,053
355	84,54	100,30	163,34	347	448	0,068
400	93,13	111,76	229,96	390	498	0,086
450	117,49	130,38	270,80	440	548	0,109
500	138,98	156,18	315,93	490	598	0,136
630	160,47	180,53	356,77	620	773	0,217
710	186,26	226,38	451,33	700	863	0,277
800	220,65	283,69	565,24	790	958	0,353

- L-CPL-1 / AL - Aluminium nat. eloxiert
- L-CPL-1 / INOX - Edelstahl AISI 304
- L-CPL-1 / ZN - aus verzinktem Stahlblech

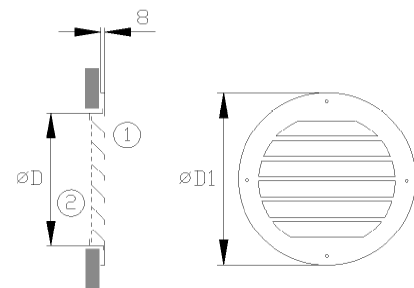

**BESTELLSCHLÜSSEL:**

**L-CPL-1 / 400 / ZN**

**Material**  
 ZN - verz. Stahl  
 AL - Aluminium  
 INOX - Edelstahl

**Abmessungen**  
 160, 200, 250, 300,  
 315, 355, 400, 450,  
 500, 630, 710, 800

**Typ**  
 L-CPL-1

DSAV



Größe	AL
80	11,22
100	11,22
125	13,08
160	17,44
200	26,13
250	40,33
315	65,40
400	128,98

**BESTELLSCHLÜSSEL:**

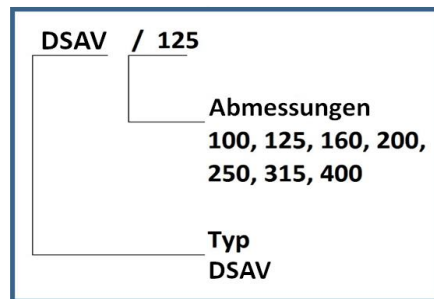

L-RPL-25

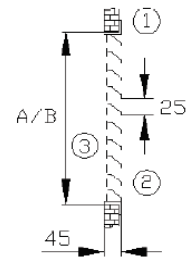

L-RPL-25/BM								
Größe	Breite							
Höhe	200	300	400	500	600	800	1000	1200
100	22,46	26,21	30,89	34,64	40,25	49,61	58,99	70,20
150	25,27	30,89	32,76	39,30	47,75	58,99	69,26	81,45
200	29,01	33,70	37,44	52,30	63,67	69,26	82,37	92,68
300	33,70	42,11	52,42	62,71	77,69	93,61	112,32	131,97
400	39,30	54,28	69,26	82,37	94,54	119,82	143,22	166,63
500	50,54	66,46	87,04	96,43	112,32	143,22	172,23	206,89
600	64,59	81,45	97,35	114,19	131,97	167,55	206,89	234,02
800	73,00	98,29	132,93	150,71	175,04	212,48	265,83	307,96

- L-RPL-25 / BM - Front nat. eloxiert
- IM Insektenschutzgitter auf Anfrage
- ER Einbaurahmen mit Klemmbefestigung auf Anfrage

**BESTELLSCHLÜSSEL:**

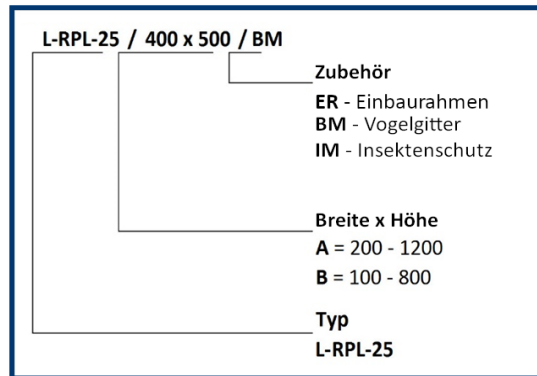

L-RPL-4



L-RPL-4/BM									
Größe	Breite								
Höhe	400	600	800	1000	1200	1400	1600	1800	2000
400	105,02	115,17	127,03	135,49	147,35	156,67	166,83	177,01	196,67
500	113,49	131,26	149,06	167,68	184,63	203,25	221,89	239,67	266,32
600	121,95	147,35	172,78	199,02	224,42	250,68	276,08	302,36	335,94
800	137,21	178,69	227,83	260,84	303,18	343,01	386,19	434,47	482,73
1000	153,28	210,88	268,48	324,36	380,25	437,85	495,45	550,49	611,67
1200	170,23	241,37	313,35	386,19	459,03	530,16	602,99	674,99	749,99
1500	192,25	288,80	384,49	481,05	576,75	670,73	767,30	862,14	957,94

- L-RPL-4 / BM - Preise gelten für standardmäßig natürlich eloxierte Schutzlamellen
- IM Insektenschutzgitter auf Anfrage
- ER Einbaurahmen für Schraubbefestigung auf Anfrage

**BESTELLSCHLÜSSEL:**

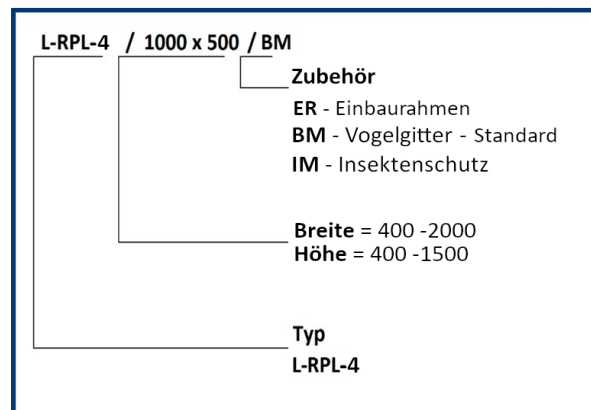

L-RPL-100

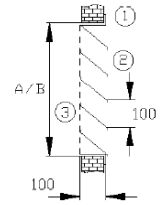

L-RPL-100/BM																			
Größe	Breite																		
Höhe	200	300	400	500	600	700	800	900	1000	1100	1200	1300	1400	1500	1600	1700	1800	1900	2000
200	60	63	64	67	69	71	73	79	84	89	93	97	101	104	107	110	113	116	119
300	64	67	71	74	79	81	86	91	96	100	103	109	116	123	129	134	140	146	151
400	67	73	77	83	87	93	97	101	114	121	127	133	140	150	159	164	170	176	182
500	71	77	84	90	97	103	110	123	134	144	153	162	172	182	190	196	202	207	213
600	74	82	90	99	106	114	121	133	144	154	163	172	182	192	200	206	212	217	223
700	79	87	97	106	116	124	134	151	163	173	182	190	197	207	216	222	227	233	239
800	81	93	103	114	124	136	146	167	179	189	197	206	213	222	229	236	242	247	253
900	100	106	114	127	141	151	170	182	193	203	212	220	227	234	240	247	254	262	267
1000	120	126	136	154	172	186	197	203	210	217	223	232	239	246	252	259	266	273	280
1100	131	139	149	164	180	190	203	210	216	223	230	239	246	253	259	266	273	280	287
1200	143	151	160	173	189	197	207	214	223	230	239	247	254	262	267	274	282	289	296
1300	154	163	174	186	202	207	216	223	232	239	247	256	263	270	276	283	290	297	304
1400	166	174	187	197	214	220	224	232	240	250	257	266	273	280	286	293	300	307	314
1500	176	189	203	220	236	243	252	257	266	273	282	290	297	304	310	316	322	327	333
1600	183	204	226	243	260	267	276	282	290	300	309	317	324	332	337	343	349	354	360
1700	193	214	236	253	270	277	286	293	302	312	320	329	336	343	349	354	360	366	372
1800	200	222	243	260	277	284	293	300	309	319	327	336	343	350	356	362	367	373	379
1900	207	229	250	267	284	292	300	307	316	326	334	343	350	357	363	369	374	380	386
2000	214	236	257	274	292	299	307	314	323	333	342	350	357	364	370	376	382	387	393

L-RPL-100/BM/ER (inkl. Einbaurahmen)																			
Größe	Breite																		
Höhe	200	300	400	500	600	700	800	900	1000	1100	1200	1300	1400	1500	1600	1700	1800	1900	2000
200	79	83	86	90	93	97	100	107	114	120	126	131	137	141	146	150	154	159	163
300	84	89	94	99	104	109	114	121	127	133	137	144	153	162	169	176	183	190	197
400	89	96	101	109	114	121	127	132	147	156	163	170	179	190	200	207	214	222	229
500	94	101	110	117	126	133	141	156	169	180	190	200	212	223	233	240	247	254	262
600	99	108	117	127	136	146	154	167	180	192	202	212	223	234	244	252	259	266	273
700	104	114	126	136	147	157	169	187	200	212	222	232	240	252	262	269	276	283	290
800	109	121	133	145	157	170	182	204	217	229	239	249	257	267	276	284	292	299	306
900	129	136	146	160	176	187	207	220	233	244	254	264	273	282	289	297	306	314	322
1000	150	157	169	189	207	223	236	243	252	260	267	277	286	294	302	310	319	327	336
1100	163	172	183	200	217	229	243	252	259	267	276	286	294	303	310	319	327	336	344
1200	176	186	196	210	227	237	249	257	267	276	286	296	304	313	320	329	337	346	354
1300	189	199	212	224	242	249	259	267	277	286	296	306	314	323	330	339	347	356	364
1400	202	212	226	237	256	263	269	277	287	299	307	317	326	334	342	350	359	367	376
1500	213	227	243	262	279	287	297	304	314	323	333	343	352	360	367	374	382	389	396
1600	222	244	267	286	304	313	323	330	340	352	362	372	380	389	396	403	410	417	424
1700	233	256	279	297	316	324	334	343	353	364	374	384	393	402	409	416	423	430	437
1800	242	264	287	306	324	333	343	352	362	373	383	393	402	410	417	424	432	439	446
1900	250	273	296	314	333	342	352	360	370	382	392	402	410	419	426	433	440	447	454
2000	259	282	304	323	342	350	360	369	379	390	400	410	419	427	434	442	449	456	463



- L-RPL-100 / ZN - Schutzgitter aus verzinktem Stahlblech
- IM Insektenschutzgitter auf Anfrage
- L-RPL-100 / AL - Preise auf Anfrage
- L-RPL-100/INOX - Preise auf Anfrage

**BESTELLSCHLÜSSEL:**

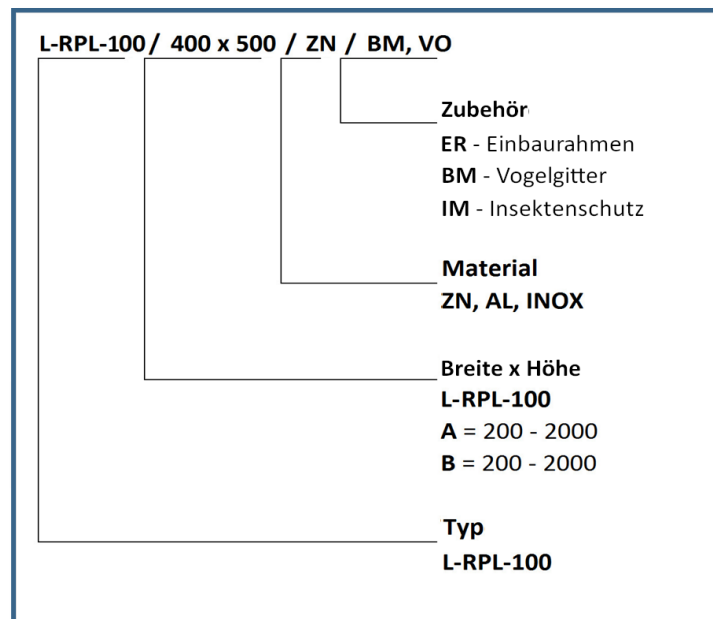

L-ATR



- Alle Abmessungen von L-ATR auf Kundenwunsch

**BESTELLSCHLÜSSEL:**

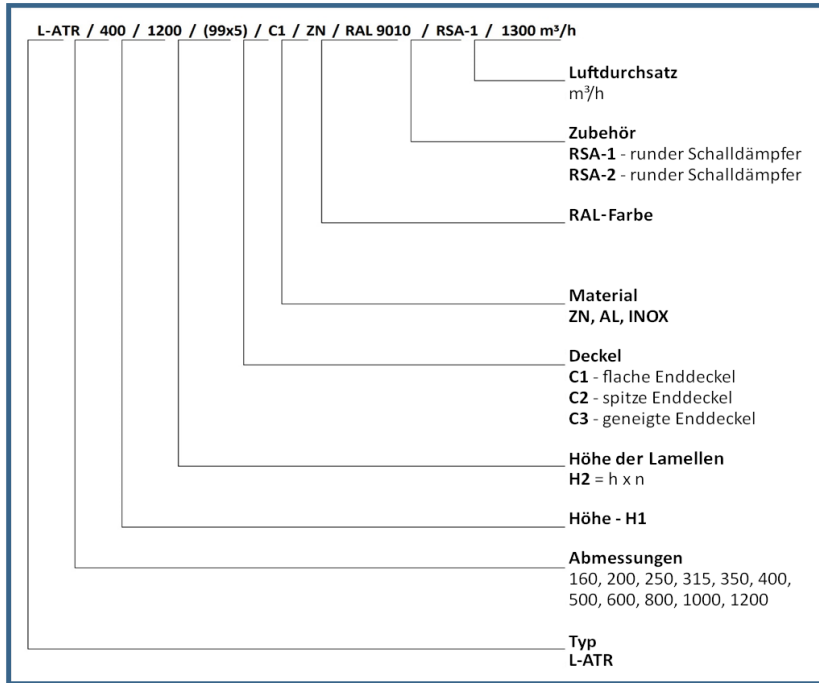

## Allgemeine Geschäftsbedingungen

### 1. Allgemeines

1. Ein Vertrag zwischen Besteller und Lieferant kommt nur dann zustande, wenn diese Verkaufs- und Lieferbedingungen wirksam in den Vertrag einbezogen werden. Weder das Schweigen des Lieferanten auf der Einbeziehung entgegenstehender Erklärungen des Bestellers noch die Vornahme von Vertragserfüllungshandlungen ist als Annahme eines Vertragsangebotes zu anderen als den nachfolgenden Verkaufs und Lieferbedingungen auszulegen. Einkaufsbedingungen des Bestellers werden nicht Vertragsbestandteil, auch wenn der Lieferant ihnen nicht ausdrücklich widerspricht.

2. Alle vertraglichen Vereinbarungen bedürfen zu ihrer Wirksamkeit der Schriftform.

3. Diese Verkaufs- und Lieferungsbedingungen gelten für sämtliche – auch zukünftigen – geschäftlichen Beziehungen zwischen uns und unseren Kunden, die Unternehmer im Sinne des § 14 BGB sind. Abweichende, entgegenstehende oder ergänzende Allgemeine Geschäftsbedingungen unserer Kunden werden, selbst bei Kenntnis, nicht Vertragsbestandteil, es sei denn, ihrer Geltung wird von uns ausdrücklich schriftlich zugestimmt.

4. Die Rechte des Kunden aus den mit uns geschlossenen Verträgen sind ohne unsere schriftliche Zustimmung nicht übertragbar.

### 2. Angebot und Vertragsabschluss

1. Alle Angebote des Lieferanten erfolgen freibleibend, die Annahme einer Bestellung erfolgt unter dem Vorbehalt der Liefermöglichkeit. Technische Abweichungen von den bestellten Gegenständen sind den übersandten Katalogen, technischen Unterlagen usw. zu entnehmen. Offensichtliche Irrtümer, Schreib- und Rechenfehler sind für uns nicht verbindlich.

2. Mit der Bestellung einer Ware – auch auf elektronischem Wege – erklärt der Kunde verbindlich, die bestellte Ware erwerben zu wollen. Wir sind berechtigt, das in der Bestellung liegende Vertragsangebot innerhalb von zwei Wochen nach Eingang bei uns anzunehmen. Die Annahme kann entweder schriftlich, elektronisch oder durch Auslieferung der Ware an den Kunden erklärt werden. Die bloße Zugangsbestätigung stellt keine Annahme der Bestellung dar. Unsere Mitarbeiter sind nicht befugt, mündliche Nebenabreden zu treffen oder mündliche Zusicherungen zu geben, die über den Inhalt des schriftlichen Vertrages hinausgehen. Maßgeblich für die Beschaffenheit der Ware ist grundsätzlich nur die Produktbeschreibung des Herstellers. Öffentliche Äußerungen, Anpreisungen oder Werbung des Herstellers stellen daneben keine vertragsgemäße Beschaffenheitsangabe der Ware dar. Garantien im Rechtssinne erhält der Kunde durch uns nicht. Herstellergarantien bleiben hiervon unberührt.

### 3. Preise

Die angegebenen Preise werden aufgrund der am Tag der Angebotsabgabe bestehenden Lohn- und Materialkosten berechnet. Erhöhen sich die Lohn- und Materialkosten binnen 3 Monaten nach Angebotsabgabe, ist der Lieferant berechtigt, die am Tage der Lieferungen nach den erhöhten Gestehungskosten berechneten Preise zu verlangen.

### 4. Lieferung

1. Die Lieferung erfolgt auf Rechnung und Gefahr des Kunden. Ist freie Anlieferung vereinbart, so geht die Gefahr über mit der Ankunft des Fahrzeuges vor der Lieferanschrift zu ebener Erde bzw. an der Stelle, die mit dem Fahrzeug zumutbar erreichbar ist. Unser Kunde ist verpflichtet, soweit dies technisch erforderlich ist, die zum Abladen erforderlichen Gerätschaften oder Mitarbeiter zu stellen.

2. Teillieferungen sind im Rahmen der gesetzlichen Bestimmungen zulässig. Sie gelten als selbständige Lieferungen.

3. Die Lieferung ist vom Kunden unverzüglich bei Empfang auf Richtigkeit, Vollständigkeit und Mangelfreiheit zu prüfen. Erkennbare Mängel sind schriftlich anzuzeigen. Unterlässt der Besteller die frist- und formgerechte Mängelrüge, gilt der Liefergegenstand als genehmigt, es sei denn, es handelt sich um versteckte Mängel. Zeigt sich später ein solcher Mangel, muss dies dem Lieferanten schriftlich angezeigt werden. Andernfalls gilt der Liefergegenstand auch hinsichtlich dieses Mangels als genehmigt.

4. Die Vereinbarung von Lieferterminen und Lieferfristen bedarf der Schriftform.

5. Ereignisse höherer Gewalt berechtigen uns, die Lieferung um die Dauer der Behinderung und einer angemessenen Anlaufzeit hinauszuschieben. Der höheren Gewalt stehen sonstige Umstände gleich, die die Lieferung wesentlich erschweren oder unmöglich machen und die wir oder unsere Lieferanten nicht zu vertreten

haben. Wird durch die genannten Ereignisse die Lieferung unmöglich oder unzumutbar, ist die hiervon betroffene Vertragspartei berechtigt, vom Verträge zurückzutreten.

6. Unsere Lieferungen stehen unter dem Vorbehalt der richtigen und rechtzeitigen Selbstbelieferung durch unsere Zulieferer, es sei denn, die Verzögerung, Falsch- oder Nichtbelieferung ist durch uns verschuldet.

7. Die Ware reist branchenüblich verpackt. Die Verpackung wird zum Selbstkostenpreis berechnet.

8. Wir sind berechtigt, zu Lasten des Kunden eine Transport- und Bruchversicherung abzuschließen und eine Transportsicherungspauschale zu berechnen.

9. Von uns gelieferte mangelfreie Ware wird nur in einwandfreiem Zustand und nur nach vorheriger Vereinbarung mit uns bei frachtfreier Rücksendung zurückgenommen. Freiwillig zurückgenommene Ware wird je nach Zustand abzüglich von mindestens 30 % Kostenanteil gutgeschrieben. Eine Rücknahme von Sonderanfertigungen oder auf Wunsch des Kunden besonders beschaffter Waren ist ausgeschlossen.

## **5. Zahlung und Aufrechnung**

1. Die Zahlung ist nach Vereinbarung im genannten Zahlungsziel zu tätigen.

2. Im Falle des Zahlungsverzuges kann der Lieferant Verzugszinsen in Höhe von 5% über dem jeweiligen Bundesbankdiskontsatz verlangen, falls der Besteller nicht nachweist, dass der wirklich entstandene Verzugschaden geringer ist.

## **6. Gefahrübergang**

Die Gefahr für den Liefergegenstand geht mit der Übergabe an den Frachtführer auf den Besteller über. Dies gilt auch bei frachtfreier Lieferung, Schadenersatzansprüche gegen den Frachtführer sind vom Besteller geltend zu machen.

## **7. Eigentumsvorbehalt**

1. Alle gelieferten Gegenstände bleiben bis zur vollständigen Bezahlung sämtlicher Forderungen aus der Geschäftsverbindung Eigentum des Lieferanten (Kontokorrentvorbehalt).

2. Der Besteller ist bis auf Widerruf berechtigt, die unter Eigentumsvorbehalt gelieferten Gegenstände im Rahmen des ordnungsgemäßen Geschäftsverkehrs zu veräußern. In diesem Fall tritt der Besteller die aufgrund der Veräußerung entstehenden Forderungen im Voraus an den Lieferanten ab, und zwar auch insoweit, als die Ware verarbeitet ist, bis zur Höhe der ihm gegenüber bestehenden Zahlungsverpflichtungen aus der Geschäftsverbindung. Eine Verpfändung oder Sicherheitsübereignung der unter Eigentumsvorbehalt gelieferten Gegenstände ist untersagt. Auf Verlangen des Lieferanten ist der Besteller verpflichtet, seinen Abnehmern die Abtretung bekanntzugeben und den Lieferanten die zur Geltendmachung seiner Rechte erforderlichen Auskünfte und Nachweise zu geben.

3. Bei Verarbeitung mit noch in Fremdeigentum stehenden Waren erwirbt der Lieferant Miteigentum an den neuen Sachen. Der Umfang dieses Miteigentums ergibt sich aus dem Verhältnis des Rechnungswertes der vom Lieferanten gelieferten Ware zum Rechnungswert der übrigen Ware (Verarbeitungs- und Vermischungsklausel).

4. Übersteigt der Wert der dem Lieferanten gegebenen Sicherheiten seine Forderungen um mehr als 20% ist der Lieferant auf Verlangen verpflichtet, die Sicherheiten insoweit freizugeben.

## **8. Gewährleistung**

1. Sachmängel sind uns unverzüglich, spätestens jedoch innerhalb von zwei Tagen nach Ablieferung schriftlich anzuzeigen. Mängel, die auch bei sorgfältiger Überprüfung innerhalb dieser Frist nicht entdeckt werden können, sind unverzüglich nach Entdeckung, spätestens vor Ablauf der vereinbarten oder gesetzlichen Verjährungsfrist schriftlich anzuzeigen. Mangelhafte Waren sind in dem Zustand, in dem sie sich im Zeitpunkt der Feststellung des Mangels befinden, zur Besichtigung durch uns bereitzuhalten bzw. uns auf Verlangen zuzusenden. Ein Verstoß gegen die vorstehenden Verpflichtungen schließt alle Gewährleistungsansprüche uns gegenüber aus. Den Kunden trifft die volle Beweislast für sämtliche Anspruchsvoraussetzungen, insbesondere für den Mangel selbst, für den Zeitpunkt der Feststellung des Mangels und für die Rechtzeitigkeit der Mängelrüge.

2. Für Mängel der Ware leisten wir zunächst nach unserer Wahl Gewähr durch Nachbesserung oder Ersatzlieferung. Schlägt die Nacherfüllung fehl, kann der Kunde grundsätzlich nach seiner Wahl Minderung verlangen oder vom Vertrag zurücktreten. Bei einer nur geringfügigen Vertragswidrigkeit, insbesondere bei nur geringfügigen Mängeln, steht dem Kunden jedoch kein Rücktrittsrecht zu.

3. Erhält der Kunde eine mangelhafte Montageanleitung, sind wir lediglich zur Lieferung einer mangelfreien Montageanleitung verpflichtet, und dies auch nur dann, wenn der Mangel der Montageanleitung der ordnungsgemäßen Montage entgegensteht.

### **9. Haftungsbeschränkungen**

1. Wegen Verletzung vertraglicher und außervertraglicher Pflichten, insbesondere wegen Unmöglichkeit, Verzug, Verschulden bei Vertragsanbahnung und unerlaubter Handlung, haften wir – auch für unsere gesetzlichen Vertreter, Erfüllungs- bzw. Verrichtungsgehilfen – nur in Fällen des Vorsatzes und der groben Fahrlässigkeit, beschränkt auf den bei Vertragsschluss voraussehbaren vertragstypischen Schaden.

2. Diese Beschränkungen gelten nicht bei schuldhaftem Verstoß gegen wesentliche Vertragspflichten, soweit die Erreichung des Vertragszwecks gefährdet wird, in Fällen zwingender Haftung nach dem Produkthaftungsgesetz, bei Schäden des Lebens, des Körpers und der Gesundheit und auch dann nicht, wenn und soweit wir Mängel der Sache arglistig verschwiegen oder deren Abwesenheit garantiert haben. Die Regeln der Beweislast bleiben hiervon unberührt.

3. Die Verjährungsfrist für Mängelgewährleistungsansprüche beträgt 12 Monate nach Anlieferung. In den Fällen der Nacherfüllung beginnt die Verjährungsfrist nicht erneut zu laufen.

### **10. Ansprüche gegen Dritte, Fremdfabrikate**

Für alle Liefergegenstände oder Teile dieser Liefergegenstände, die nicht vom Lieferanten hergestellt wurden, gelten die allgemeinen Verkaufs-, Lieferungs- und Gewährleistungsvorschriften der betreffenden Hersteller, soweit der Lieferant dem Besteller Hersteller ausdrücklich benannt hat.

### **11. Erfüllungsort und Gerichtsgegenstand, Rechtswahl**

Erfüllungsort für alle Pflichten ist der Sitz von Luftkontor Berlin GmbH. Gerichtsstand bei Streitigkeiten aller Art zwischen den Vertragsparteien ist der Sitz des Lieferanten. Auch bei Verträgen mit Auslandsberührungen unterliegt diese Beziehung zwischen den Vertragspartnern der Rechtsordnung der Bundesrepublik Deutschland.

### **12. Hinweise**

1. Telefonisch erteilte Aufträge nehmen wir nur auf Gefahr des Auftraggebers an. Wir haften nicht für den vom Käufer in Aussicht genommenen Verwendungszweck. Die Beratungen erfolgen in der Regel kostenlos aufgrund besten Wissens und unter Berücksichtigung einschlägiger Normvorschriften. Jegliche Haftung wird ausgeschlossen. Soweit Zeichnungen zur Verfügung gestellt werden, gelten diese lediglich als Erläuterungsskizzen.

2. Von uns gelieferte Ware wird nur in tadellosem Zustand und nur nach vorheriger Vereinbarung mit uns bei frachtfreier Rücksendung zurückgenommen. Zurückgenommene Ware wird je nach Vorfall abzüglich von mindestens 30% Kostenanteil gutgeschrieben. Eine Rücknahme von Sonderanfertigungen oder auf Wunsch des Kunden besonders beschaffte Ware ist ausgeschlossen.

3. Der Versand erfolgt auf eigene Gefahr des Bestellers. Die Lieferung erfolgt unsererseits durch Spediteur, Bundesbahn, Post oder Paketdienst unfrei. In Ausnahmefällen werden von uns Postversandgebühren verauslagt und in Rechnung getrennt ausgewiesen (Flexible Rohre werden vom Spediteur nicht befördert).

4. Für Lieferungen unter 25,00 € wird außer bei Barzahlung ein Mindermengenzuschlag von 5,00 € berechnet.

5. Im Interesse technischer Weiterentwicklungen behalten wir uns das Recht vor - auch ohne Vorankündigungen - geänderte Produkte zu liefern.

Die graphische Gestaltung unserer Verkaufsunterlagen, einschließlich der Darstellung von Artikeln, Einbauarten, usw. sind unser geistiges Eigentum. Nachdrucke auch auszugsweise oder in veränderter Form sind nur mit unserer schriftlichen Genehmigung gestattet.

Eine Haftung für Druckfehler und Druckmängel wird ausgeschlossen.

*Stand: Januar 2020*